

# Blomberg

## Torktumlare

Bruksanvisning

## Kuivaaja

Käyttöopas



BT8M54W

2960313897/ SV/ Fi/ / 12.06.24 12:11









# 1Läs den här guiden innan du börjar!

## Kära kund,

Tack för att du väljer en Blomberg-produkt. Vi hoppas att du får ut mesta möjliga av denna produkt som har tillverkats med hög kvalitet och toppmodern teknik. Se till att du läser och förstår den här guiden och kompletterande dokumentation innan du använder produkten. Observera alla varningar och information häri. Således kan du skydda både dig själv och din produkt mot potentiella skador.

Spara bruksanvisningen. Bifoga den här guiden till produkten om du överlåter den till någon annan.

## Symboler i bruksanvisningen och på din maskin:

	Fara som kan leda till dödsfall eller personskada.
	Läs bruksanvisningen.
	Viktig information och användbara användningstips.
	Brandfarligt material, varning för brandrisk.
	Varning för risk för UV-strålning.
	Produktens förpackning är gjord av återvunnet material, i enlighet med den nationella miljölagen.
	Varning för heta ytor.
	Varning för elektrisk fara.
<b>OBSERVERA</b>	Fara som kan orsaka materialskada på produkten eller omgivningen.

Den här produkten har tillverkats i moderna faciliteter som respekterar miljön utan att skada naturen.

<b>1</b>	<b>Läs den här guiden innan du börjar!</b>	<b>2</b>	9.1	Kontrollpanel.....	18
<b>2</b>	<b>Säkerhetsinstruktioner.....</b>	<b>4</b>	9.2	Symboler .....	18
2.1	Avsedd användning.....	4	9.3	Förberedelse av torktumlare.....	18
2.2	Säkerhet för barn, utsatta personer och husdjur .....	4	9.4	Programval och förbrukningstabell.....	19
2.3	Elsäkerhet .....	5	9.5	Tillvalsfunktioner .....	21
2.4	Transportsäkerhet .....	5	9.6	Varningsindikatorer .....	22
2.5	Installationssäkerhet.....	6	9.7	Starta programmet .....	22
2.6	Användningssäkerhet .....	8	9.8	Barnlås.....	22
2.7	Underhålls- och rengöringssäkerhet .....	10	9.9	Byta program efter att maskinen har startat.....	22
2.8	Belysningssäkerhet.....	10	9.10	Avbrytande av program .....	23
<b>3</b>	<b>Miljöinstruktioner.....</b>	<b>11</b>	9.11	Programslut .....	23
3.1	I enlighet med WEEE-bestämmelser och avyttring av avfall.....	11	9.12	Luktfunktion .....	23
3.2	Förpackningsinformation .....	11	9.13	SteamCure-funktion för borttagning av lukt och rynkor .....	23
3.3	Standardinformation om överensstämmelse och testning EU-försäkran om överensstämmelse.....	11	<b>10</b>	<b>Underhåll och rengöring.....</b>	<b>24</b>
<b>4</b>	<b>Tekniska specifikationer .....</b>	<b>12</b>	10.1	Luddfilter (interna och externa filter) / Rengöring av lastluckans inre yta.....	24
<b>5</b>	<b>Allmän utformning .....</b>	<b>13</b>	10.2	Rengöring av sensorn.....	26
5.1	Leveransomfattning.....	13	10.3	Tömning av vattentanken.....	26
<b>6</b>	<b>Första användningen.....</b>	<b>14</b>	10.4	Rengöring av kondensorn .....	27
<b>7</b>	<b>Installation.....</b>	<b>14</b>	<b>11</b>	<b>Felsökning.....</b>	<b>29</b>
7.1	Rätt plats för installation .....	14	<b>12</b>	<b>Kupong för produktinformation.....</b>	<b>32</b>
7.2	Avlägsna fraktsäkerhetsmodulen .....	15	<b>13</b>	.....	<b>33</b>
7.3	Vattenanslutning .....	15			
7.4	Justering av benen .....	16			
7.5	Flytta torktumlar.....	16			
7.6	Varningar avseende ljud .....	16			
7.7	Byta ut glödlampan .....	16			
<b>8</b>	<b>Förberedelse.....</b>	<b>16</b>			
8.1	Tvätt som passar att torka i torktumlar.....	16			
8.2	Tvätt som inte är lämplig att torka i torktumlar.....	16			
8.3	Förbereda tvätten för torkning.....	17			
8.4	Vad man kan göra för att spara energi .....	17			
8.5	Rätt lastkapacitet .....	17			
<b>9</b>	<b>Köra produkten .....</b>	<b>18</b>			

## 2 Säkerhetsinstruktioner

- Det här avsnittet innehåller den information som krävs för att förhindra risken för person- eller materialskador. Vårt företag kan inte hållas ansvariga för skador som kan uppstå om dessa instruktioner inte följs.
- Låt alltid tillverkaren, en auktoriserad serviceverkstad eller en person som rekommenderas av importören utföra monterings- och reparationsarbeten.
- Använd endast originalreservdelar och tillbehör.
- Reparera inte eller byt ut någon komponent i produkten såvida det inte tydligt anges i bruksanvisningen.
- Gör inga tekniska ändringar på produkten.

### 2.1 Avsedd användning

- Produkten är endast designad för hushållsanvändning. Den är inte avsedd för kommersiellt bruk.
- Den här produkten är inte utformad för utomhusanvändning.
- Installera eller använd inte produkten i områden där det finns risk för frysning och/eller

områden som är utsatta för yttre påverkan. Vatten som frusit i pumpen eller i slangar kan orsaka skador.

- Produkten kan endast användas till att torka eller ventilerat tvätt som är tvättad med vatten och som är torktumlersäker.

### 2.2 Säkerhet för barn, utsatta personer och husdjur

- Den här produkten får användas av barn från 8 år och uppåt och personer med nedsatt fysisk, sensorisk eller mental förmåga eller brist på erfarenhet och kunskap om de har fått tillsyn eller instruktioner om säker användning av produkten och de faror som är förknippade med den. Barn får inte leka med utrustningen. Rengörings- och underhållsarbete ska inte utföras av barn såvida de inte övervakas av någon.
- Barn under 3 år ska hållas borta från produkten såvida de inte övervakas av någon.
- Elektriska produkter är farliga för barn och husdjur. Barn och husdjur får inte leka med produkten, klättra på eller ta sig in i produkten.

- Håll produktens lastlucka stängd även när den inte används.
- Rengörings- och användararbete får inte utföras av barn såvida de inte övervakas av någon.
- Håll förpackningsmaterial borta från barn. Risk för skada eller kvävning.
- Håll alla tillsatser som används med produkten borta från barn.
- Innan produkten kasseras, dra ur strömssladden och förstör lastluckan för barnens säkerhet.
- Strömssladden får inte böjas eller klämmas och får inte komma i kontakt med någon värmekälla.
- Använd inte förlängningssladd, grenuttag eller adapter för att använda produkten.
- Produkten får inte drivas av en extern brytare såsom en timer eller ska inte anslutas till en krets som öppnas och stängs regelbundet med ett verktyg.
- Kontakten ska vara lättåtkomlig. Om detta inte är möjligt ska en mekanism som överensstämmer med ellagstiftningen och som kopplar bort alla terminaler från elnätet (säkring, strömbrytare, huvudströmbrytare etc.) finnas tillgänglig på elinstallationen.

### 2.3 Elsäkerhet

- Produkten får inte vara inkopplad under installation, underhåll, rengöring, reparation och transport.
- Om strömssladden är skadad måste den bytas ut av en person som utsetts av tillverkaren, auktoriserad serviceverkstad eller importör för att undvika potentiella faror.
- Stick inte in strömssladden under produkten eller på baksidan av produkten. Placera inte tunga föremål på strömssladden.

### 2.4 Transportsäkerhet

- Koppla ur produkten, töm vattentanken och avlägsna eventuella vattendräneringsanslutningar före transport.
- Den här produkten är tung, hantera inte den själv.

- Vidta nödvändiga försiktighetsåtgärder mot riskerna för att produkten faller eller tippar. Krossa eller tappa inte produkten under transport.
- Använd inte produktens extruderingsdelar (såsom laddningsluckan) för att flytta produkten.
- Flytta produkten stående i upprätt position. Om den inte kan flyttas i upprätt läge, transportera den genom att luta den åt höger sett framifrån.
- Kontrollera för skador på produkten innan den installeras. Installera inte produkten om den är skadad.
- Ta inte bort de justerbara benen.
- Placera produkten på en ren, jämn och hård yta och balansera med hjälp av de justerbara benen.
- Avståndet mellan produkten och golvet får inte minskas med hjälp av material som mattor, träbitar och band. Ventilationshålen under produktens bas får inte täppas till med en matta.



## 2.5

### Installationssäkerhet

- För att göra produkten klar för installation, se till att elinstallationen och vattenavloppet är lämpliga genom att kontrollera informationen i bruksanvisningen. Om det inte är lämpligt för installation, kontakta en kvalificerad elektriker och rörmokare för att vidta nödvändiga åtgärder. Dessa operationer ska genomföras av kunden.
- Denna produkt är avsedd för användning på höjder upp till 2000 meter över havet.
- Produkten bör installeras på ett sådant sätt att ventilationshålen inte täpps till.
- Installera produkten i en miljö med bra ventilation fri från damm.
- Installera inte produkten nära brandfarliga och explosiva material och ha inte brandfarliga och explosiva material nära produkten när den är igång.
- Produkten får inte installeras bakom en låsbar dörr, eller en dörr med regel där produktens lastlucka inte kan öppnas helt, eller en gångjärnsförsedd dörr där produktens gångjärn är riktat mot dörrens gångjärn.

- Installera produkten på en plats där periodiskt underhåll och rengöring enkelt kan utföras.
- Placera produkten med baksidan mot väggen. (För modeller med uppvärmning).
- När du placerar produkten ska du se till att baksidan inte kommer i kontakt med någon profil (en vattenkran, ett eluttag etc.).
- Placera produkten med ett mellanrum på åtminstone 1 cm mellan produkten och möbelkanter.
- Följ de regler för rökgasanslutning som anges i bruksanvisningen. (För modeller med rökkanal).
- Utloppsluften får inte ledas till en rökkanal som används för att släppa ut rök från apparater som använder gas eller andra bränslen. (För modeller med rökkanal).
- Ventilationsslangen får inte anslutas till en värmekamin eller en skorstenskanal. (För modeller med rökkanal).
- Koppla in produkten till ett jordat uttag skyddat med en lämplig säkring i linje med angiven typ och märkström. Låt en elektriker ställa in jordningsutrustningen. Använd inte en jordning utan en jordning som överensstämmer med regionala/nationella bestämmelser.
- Anslut produkten till ett jordat uttag som överensstämmer med spännings-, ström- och frekvensvärden som anges i typetiketten.
- Anslut inte produkten till lösa, trasiga, smutsiga, feta uttag eller uttag som har lossnat från sina säten eller uttag med risk för vattenkontakt.
- De nya slangsatserna som medföljer produkten ska användas. Återanvänd inte gamla slangar. Gör inte fastsättningar på slangarna.
- Placera strömsladden och slangarna på ett sådant sätt att det inte finns risk för att snubbla över dem.
- Se till att slangen inte glider eller viker sig om du direkt tömmer tvätten på det vatten som bildas vid kondensering av fukt. Annars kan det uppstå problem med vattenläckage.
- Torktummlaren får inte tvättas med slang.
- För att använda produkten ovanpå en tvättmaskin bör en fixeringsöppning användas mellan två produkter. Låt tillverkaren, en auktoriserad

serviceverkstad eller en person som utsetts av importören installera fixeringsöppningen.

- Använd inte produkten utan att fästa den på ett golvhögt underlag, t.ex. på ett bord eller i ett skåp. När den används utan fixering kan den röra sig och falla med tiden och skada levande varelser i miljön eller

föremålen runt omkring den. Golvet måste vara fast och stabilt.

- När produkten placeras på tvättmaskinen, kan den kombinerade vikten när de är fulla vara runt 180 kg. Placera produkterna på ett stabilt golv med tillräcklig bärighet.
- Tvättmaskin kan inte placeras ovanpå torktumlaren.

Lämpligt installationsbord för tvättmaskin och torktumlare.	
Anslutningssatstyp	Djupmått (TT: Torktumlare, TM: Tvättmaskin)
Plast - 54/60 cm med/utan båge	60cm TT -> TM≥50 cm / 54 cm TT -> TM>45 cm
Plast - 46 cm med/utan båge	46 cm TT -> TM≥54 cm
Med hyllor - 60 cm	60 cm TT -> TM≥50 cm
Med hyllor - 54 cm	54 cm TT -> TM> 45 cm

## 2.6

### Användningssäkerhet

- Den maximala vikten av torr tvätt före tvätt anges i avsnittet "Tekniska specifikationer"
- Placera inte otvättade föremål i torktumlaren.
- Maskintorka inte kläder som utsatts för ämnen som olja, aceton, alkohol, petroleum, fotogen, fläckborttagningsmedel, terpentiner, massageolja, explosiva och brännbara ämnen, bivax och bivaxborttagningsmedel, även om de har tvättats.

- Om industrikemikalier används för rengöring bör torkmaskinen inte användas.
- Mjukmedel eller liknande produkter ska användas enligt anvisningarna i mjukmedlets bruksanvisning.
- Gummiskum (latexskum), duschmössor, vattentåliga textilier, material med gummistöd, kläder med skumgummikuddar och kuddar bör inte torkas i torktumlaren.
- Garn och fluffar som hänger från fyllda och skadade delar kan spridas i maskinen och skada din maskin under



- torkprocessen. Kontrollera sömmarna på den tvätt du ska torktumla.
- Föremål med hårspray, rester av hårprodukter eller liknande material bör inte torkas i torktumlare.
  - Töm fickorna på kläderna och ta bort alla föremål som tändstickor och tändare.
  - Stoppa inte torktumslaren innan torkcykeln är avslutad om du inte kan ta bort alla föremål snabbt och lägga dem på ett sådant sätt att värmen avleds.
  - Den sista delen av torktumlarcykeln utförs utan värme (kylcykel) för att säkerställa att föremålen är i en temperatur som inte kommer att skada föremålen.
  - Mjukmedel eller liknande produkter ska användas i enlighet med mjukmedlets bruksanvisning.
  - Använd inte torktumslaren utan luddfiltret.
  - Låt inte fiber ansamlas runt torktumslaren.
  - Använd inte torktumslaren med ett skadat luddfilter. I annat fall kan maskinen skadas av det uppsamlade luddet och maskinens torkprestanda kan påverkas negativt.
  - Rengör luddfiltren efter varje torkprocess.
  - Torka luddfiltren efter rengöring. Använd inte våta filter.
  - För att förhindra återflöde av gas till rummet från enheter som förbrukar andra bränslen, inklusive öppen eld, bör lämplig ventilation finnas (för modeller med rökkanal).
  - Använd inte produkten tillsammans med värmare som kolspis och gasvärmare och en skorsten. Luftflödet kan leda till att rökkanalen fattar eld (för modeller med rökkanal).
  - Luta inte mot eller sitt på laddningsluckan när den är öppen, produkten kan tippa över.
  - Stå inte på produkten.
  - Placera inga lågor (brinnande ljus, cigaretter etc.) på produkten eller i närheten av den. Förvara inte brandfarliga/explosiva ämnen.
  - Rör inte trumman när den roterar.
  - Under drift blir produktens baksida mycket varm. Vidrör inte produktens baksida under torkningen eller omedelbart efter avslutad torkning (för modeller med uppvärmning).
  - Vidrör inte trummans inre yta när du lägger till eller tar bort kläder under ett pågående program. Trummans yta är het.

- Tryck inte på knapparna med vassa föremål såsom gafflar, knivar, med dina naglar etc.
- Använd inte den defekta eller skadade produkten. Koppla ur produkten (eller slå av säkringen som den är ansluten till) och kontakta tillverkaren, en auktoriserad serviceverkstad eller en person som utsetts av importören.
- Koppla ur produkten om den inte används.

## 2.7 Underhålls- och rengöringssäkerhet

- Tvätta inte produkten genom att spraya eller hälla vatten på den! Använd inte en högtryckstvätt, ångrengörare, slang eller tryckspruta för att rengöra produkten.
- Använd inte vassa eller slipande verktyg för att rengöra produkten.
- Använd inte material som hushållsrengöringsmedel, tvål, tvättmedel, gas, bensin, förtunningsmedel, alkohol, vax etc. för att rengöra produkten.
- Luddfilter bör rengöras regelbundet. Rengör luddfiltret och lastluckans insida efter varje torkcykel.

- Rengör den ackumulerade fibern på förångarens fenor bakom filterlådan med en dammsugare. Du kan rengöra för hand om du använder skyddshandskar. Försök inte att rengöra med bara händer. Förångarens lameller kan skada dina händer (för produkter med värmepump).
- På grund av brand- och explosionsrisk, använd inte lösningar, rengöringsmaterial, stålull eller liknande material och verktyg för att rengöra sensorer.
- Rengör rökkanalen (för modeller med rökkanal).
- Drick inte kondensvattnet. Kondenserat vatten är inte dricksvatten. Detta vatten kan skada människors och djurs hälsa om det dricks.

## 2.8 Belysningssäkerhet

- Kontakta en auktoriserad serviceverkstad om du behöver byta ut den LED/ glödlampa som används för belysning (för produkter med belysning).

## 3 Miljöinstruktioner

### 3.1 I enlighet med WEEE-bestämmelser och avyttring av avfall



Denna produkt innehåller inte de farliga och förbjudna material som anges i "Regulation on the Control of Waste Electrical and Electronic Equipment" som publicerats av

Ministry of Environment and Urbanisation of the Republic of Turkey. Överensstämmer med WEEE-förordningen. Den här produkten har tillverkats av återvinningsbara och återanvändbara delar och material. Kassera därför inte denna produkt tillsammans med hushållsavfall och annat avfall i slutet av dess livscykel. Lämna den till en insamlingsplats för återvinning av elektrisk och elektronisk utrustning. Du kan fråga din kommun om dessa insamlingsställen. Hjälptill att skydda miljön och naturresurserna genom att lämna de använda produkterna till återvinning.



Även R290 är ett brandfarligt kylmedel. Se därför till att systemet och rören inte skadas under drift och transport. Håll produkten borta från möjliga värmekällor, annars kan den fatta eld om den skadas. Kassera inte produkten genom att kasta den i öppen eld.

### 3.2 Förpackningsinformation

Produktens förpackning är tillverkad av återvinningsbara material i enlighet med nationell lagstiftning. Släng inte förpackningsavfallet tillsammans med hushållsavfallet eller annat avfall, utan lämna det till de insamlingsplatser för förpackningar som anges av lokala myndigheter.

### 3.3 Standardinformation om överensstämmelse och testning EU-försäkran om överensstämmelse

CE Utvecklingen, tillverkningen och försäljningen av denna produkt sker i enlighet med de säkerhetsregler som anges i alla tillhörande instruktioner från Europeiska unionen

## 4 Tekniska specifikationer

Höjd (justerbar) (cm)	84,6 * / 86,6 **
Bredd (cm)	59,8
Djup (cm)	60,8
Kapacitet (max.) (kg)	8***
Nettovikt ( $\pm 10\%$ ) (kg)	44
Volt	Se typskylten****
Kraft	
Huvudmodellkod	

\* Min. höjd: Höjd med de justerbara benen ihopfällda.

\*\* Max. höjd: Höjd med de justerbara benen utfällda till maximal höjd.

\*\*\* Vikt av torr tvätt före tvätt.

\*\*\*\* Typskylten sitter under luckan på torktumlaren.

För att höja torktumlarens kvalitet kan de tekniska specifikationerna komma att ändras utan föregående meddelande.

Bilderna i den här användarmanualen är schematiska och kanske inte nödvändigtvis ser ut exakt så som på produkten.

De värden som anges i symbolerna på torktumlaren eller dess medföljande dokument är värden som erhållits i laboratoriemiljö i enlighet med respektive standarder. Dessa värden kan variera beroende på torktumlarens användning och omgivningsförhållanden.

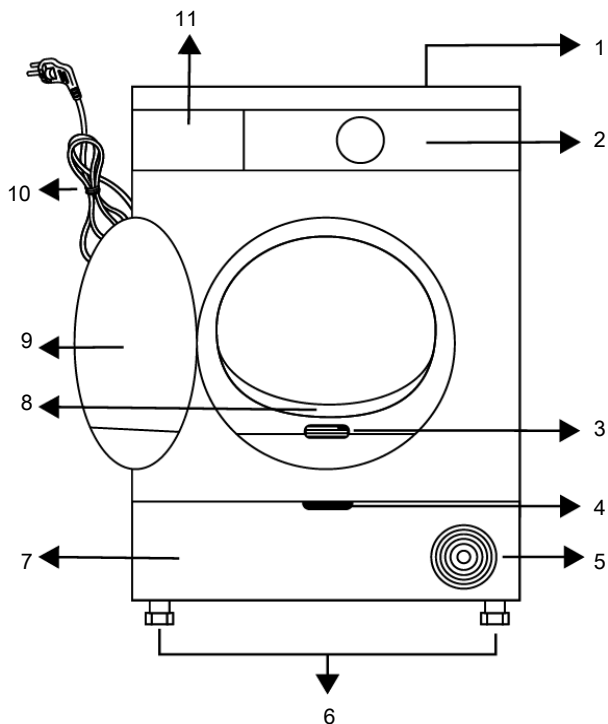

- |   |                                  |
|---|----------------------------------|
| 1 Övre bord   | 2 Kontrollpanel                  |
| 3 Typskylt  | 4 Öppningshandtag för sparkskydd |
| 5 Ventilationsgaller  | 6 Justerbara ben                 |
| 7 För modellerna med vattentank placerad i botten, är vattentanken bakom sparkskyddet | 8 Lufffilter                     |
| 9 Lastlucka   | 10 Strömsladd                    |
| 11 Vattentanklåda (för modeller med tanken ovanpå)                                    |                                  |

### 5.1 Leveransomfattning



: Bruksanvisning



: Svamp för filterlåda\*



: Lukt kapselenhet\*



: Vattentömningsslang\*



: Torkkorg\*



: Filtertyg\*



: Vattentank\*



: Borste\*

\*Det valfria tillbehöret kanske inte finns tillgängligt i produkten.

## 6 Första användningen

Avlägsna skyddsfolien och den självhäftande reklametiketten om sådana finns på produkten.



Ta dock inte bort de etiketter (t.ex. typskylt) som visas efter att luckan har öppnats.

När enheten har installerats,

- använd maskinen för första gången i enlighet med bruksanvisningen.

## 7 installation



Läs "Säkerhetsinstruktionerna" först.

Innan du konsulterar närmsta auktoriserade serviceverkstad för att installera torktumlaren, se informationen i användarguiden och se till att el- och vattenförsörjningen är enligt behov. Om det inte är lämpligt för installation, kontakta en kvalificerad elektriker och rörmokare för att vidta nödvändiga åtgärder.

Det är kundens ansvar att förbereda platsen där torktumlaren ska placeras och att ha el- och vattenförsörjning förberedd.



Kontrollera att torktumlaren inte har några skador innan den installeras. Om torktumlaren är skadad får den inte installeras. Skadade produkter kan vara en säkerhetsrisk. Vänta i 12 timmar innan du använder torktumlaren efter den första installationen.

- Avståndet mellan torktumlaren och golvet får inte minska med material som mattor, träbitar och band.
- Täck inte för ventilationsgallret på torktumlaren.
- Det ska inte finnas dörrar som kan låsas, skjutdörrar eller gångjärnsdörrar nära torktumlarens installationsmiljö som kan blockera laddningsluckan från att öppnas.
- När torktumlaren är installerad, måste anslutningarna hålla sig stabila. Vid placering av torktumlaren, se till att baksidan inte kommer i kontakt med någon profil (vattenkran, eluttag etc.).
- Placera produkten med ett mellanrum på åtminstone 1 cm mellan produkten och möbelkanter.
- Torktumlaren är lämplig att användas mellan +5 °C och +35 °C. Om torktumlaren används utanför detta temperaturområde kan dess funktion äventyras och den kan skadas.
- Torktumlaren ska placeras med baksidan mot en vägg.

### 7.1 Rätt plats för installation

**OBSERVERA:** Produkten innehåller ett kylmedel och om produkten används direkt efter transporten kan den skadas. Efter varje gång produkten flyttas, ska den vila i 12 timmar.

- Installera torktumlaren på en stabil och jämn yta.
- Torktumlaren är tung. Flytta den inte själv.
- Använd torktumlaren i en miljö fri från damm och med bra ventilation.



Placera inte torktumlaren på strömledaren.



Ignorera denna varning om produktsystemet inte innehåller R290\*. Torktumlaren innehåller köldmediumgas R290. R290 är en miljövänlig men brandfarlig kylgas. Se till att torktumlarens luftintag är öppet och väl ventilerat. Håll eventuella flammkällor borta från torktumlaren.

## 7.2 Avlägsna fraktsäkerhetsmodulen

Ta bort fraktsäkerhetsmodulen innan du använder produkten för första gången.

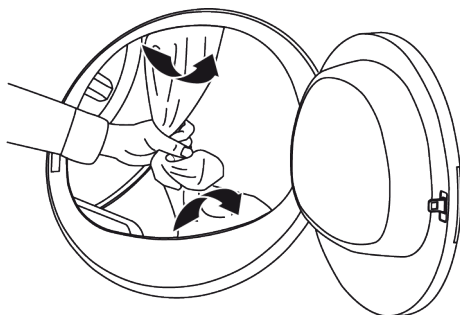

**OBSERVERA:** Lämna inte några tillbehör eller delar från fraktsäkerhetsmodulen inuti trumman.

## 7.3 Vattenanslutning

I stället för att regelbundet tömma vattentanken på vatten kan du tömma ut vattnet direkt via vattenslangen som medföljer torktummlaren.

### Anslut vattentömningsslangen

1. Dra ut änden av slangen bakom torktummlaren där den är fäst. Använd inte verktyg för att ta bort slangen.

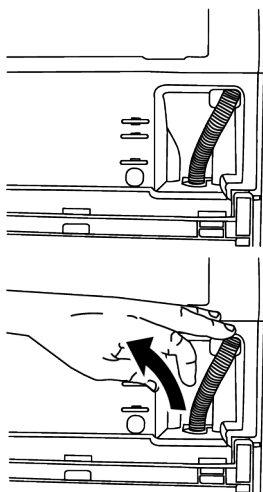

2. Sätt i ena änden av vattentömningsslangen som medföljer torktummlaren där du har tagit bort slangen från torktummlaren.

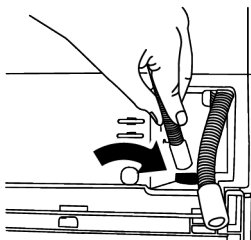

3. Anslut den andra änden av vattentömningsslangen direkt till en avloppsledning eller en diskho.

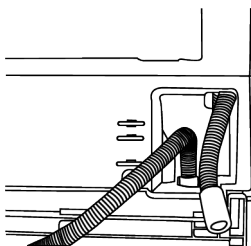

**i** Fäst vattentömningsslangen på en höjd av max 80 cm.  
Se till att vattentömningsslangen inte knäcks, dras ihop eller trycks ihop mellan utloppet och torktummlaren.  
Slanganslutningen ska göras på ett sådant sätt att den inte lossnar från sin plats. Läckt vatten kan orsaka skada.  
Förläng inte vattentömningsslangen.  
Kontrollera om vattnet rinner med tillräcklig hastighet eller inte.  
Tömningsledningen får inte vara stängd eller igensatt.

**i** Om ett tillbehörspaket medföljer din produkt, kolla de detaljerade instruktionerna.

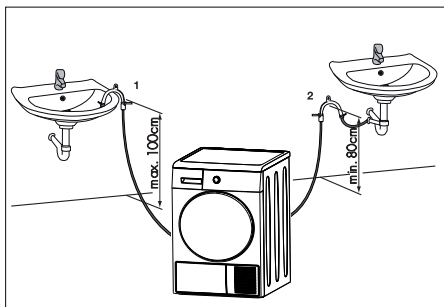

## 7.4 Justering av benen

Justera benen genom att vrida dem åt höger och vänster tills torktumlaren står vågrätt och stadigt.

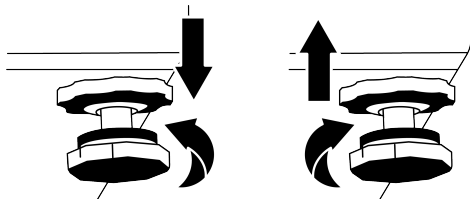

## 7.5 Flytta torktumlaren

- Dränera vattnet helt från torktumlaren.
- Om produkten är ansluten via direkt utsläpp, avlägsna sladdanslutningarna.



Det rekommenderas att torktumlaren flyttas i upprätt position. Om den inte kan flyttas i upprätt läge, transportera den genom att luta den åt höger sett framifrån. Vänta i 12 timmar innan du använder torktumlaren.

## 8 Förberedelse



Läs "Säkerhetsinstruktionerna" först!

### 8.1 Tvätt som passar att torka i torktumlaren

Tvätt som inte är säker för torktumling kan skada apparaten och tvätten under torkning. Följ anvisningarna på etiketten på den tvätt som ska torkas. Torka endast

## 7.6 Varningar avseende ljud

När produkten används är det normalt att det då och då hörs ett metalliskt ljud från kompressorn.

Det vatten som samlas när produkten används pumpas till vattentanken via pumpen. Det är normalt att höra pumpande ljud från produkten under denna process.

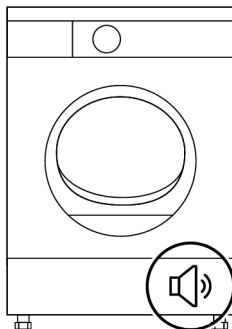

## 7.7 Byta ut glödlampen

**Om din torktumlare har trumlampa;**

Konsultera auktoriserad serviceverkstad för att byta ut glödlampen/LED-lampen som använd i din torktumlare. Glödlampen i den här produkten är inte lämplig som helbelysning. Den avsedda användningen för den här lampen är att säkerställa säker laddning av tvätt i torktumlaren. Lamporna som används i denna apparat bör vara motståndskraftiga mot olämpliga fysiska förhållanden såsom temperaturer över 50 °C.

tvätt som är märkt med "säker för torktumlare" genom att välja lämpliga program.

### 8.2 Tvätt som inte är lämplig att torka i torktumlaren

- Underkläder med metallstöd ska inte torkas i torktumlare. Om dessa metallstöd blir lösa och rivs sönder från plagget kan de skada maskinen.



- Ömtåliga broderade textilier, kläder av ull och silke, kläder tillverkade av ömtåliga och värdefulla textilier, kläder som inte andas och tyllgardiner bör inte torkas i torkmaskin.
- Var uppmärksam på torksymbolerna på tvättetiketten. Torka tvätt med etikett eller symbol som anger att den är lämplig för torkning i torktumlare.



### 8.3 Förbereda tvätten för torkning

Föremål såsom mynt, metalldelar, nålar, naglar, skruvar, stenar etc. kan skada trumman på produkten eller orsaka funktionella driftproblem. Kontrollera därför alltid all tvätt som ska laddas i produkten.

- Torka tvätt med metalltillbehör såsom blyxtlås genom att vända dem ut och in.
- Stäng alla blyxtlås, krokar och hakar, knäpp knappar och knyt textilbälten och förklädesbälten.

### 8.4 Vad man kan göra för att spara energi

Använd högsta möjliga centrifugeringsgrad när du tvättar tvätten. På så vis kan du minska torkningsperioden och minska energiförbrukningen. Sortera tvätten baserat på dess typer och tjocklek. Torka samma sorts tvätt tillsammans. Till exempel torkar tunna kökshanddukar och bordsdukar snabbare än tjocka badrumshanddukar.

- Följ rekommendationerna i bruksanvisningen för val av program.
- Öppna inte laddningsluckan under torkning såvida det inte är nödvändigt. Om du verkligen måste öppna luckan, ha den inte öppen länge.
- Lägg inte till våt tvätt medan torktummlaren arbetar.
- Rengör luddfiltret före och efter varje torkningstillfälle.

- För modeller med kondens, se till att rengöra kondensorn regelbundet minst en gång i månaden eller efter 30 torkningstillfällen.
- Se till att filtren är rena. Se avsnittet om underhåll och rengöring för mer information.
- För modeller med rökkanal, följ rökkanalreglerna som anges i guiderna och rengör rökkanalen.
- Under torkningen ska den miljö där torktummlaren är placerad ventileras ordentligt.
- På modeller med värmepump, kontrollera kondensorn minst var sjätte månad och rengör den om den är smutsig.
- Om du använder miljövänliga filter, behöver du inte rengöra filtret efter varje cykel. När den miljövänliga ikonen är tänd på skärmen, byt filterduk.

### 8.5 Rätt lastkapacitet

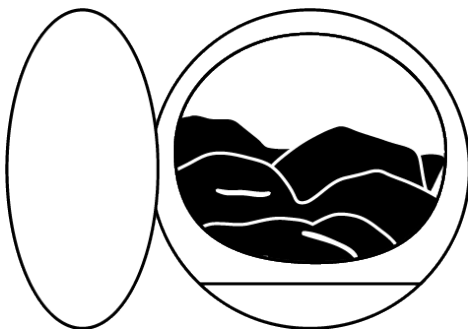

Om tvätten i produkten överskrider den maximala lastkapaciteten kanske den inte fungerar som avsett och kan orsaka material- eller produktskador. Följ den maximala lastkapaciteten för varje program. Nedan kan du se tvätten och dess ungefärliga vikt.

Påslakanset: 1000-1500 g  
 Lakan: 350-500 g  
 Bordsduk: 250-700 g  
 Handduk: 350-700 g  
 Klänning: 350-500 g  
 Jeansbyxor: 500-700 g  
 T-shirt: 125-200 g  
 Blus: 150-250 g

## 9 Köra produkten

### 9.1 Kontrollpanel

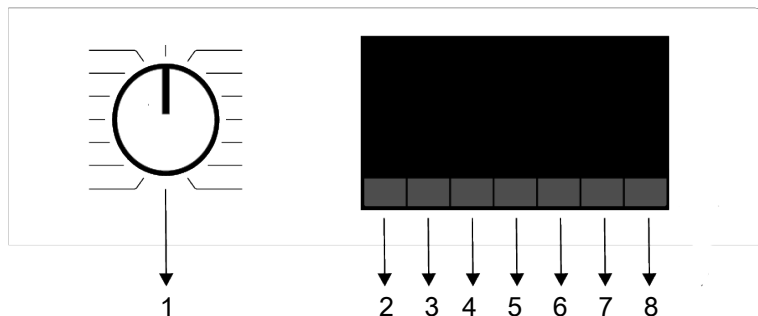

- |   |  |
|---|--|
| 1 Knapp för på/av/programval.             | 2 Knapp för val av torrhetsgrad.           |
| 3 Knapp för val av trumljus och rymskydd. | 4 Ljudvarning och väljarknapp för barnlås. |
| 5 Knapp för val av låg temperatur.        | 6 Knapp för val av tidprogram.             |
| 7 Knappen för val av sluttid.             | 8 Knapp för val av start/standby.          |

### 9.2 Symboler

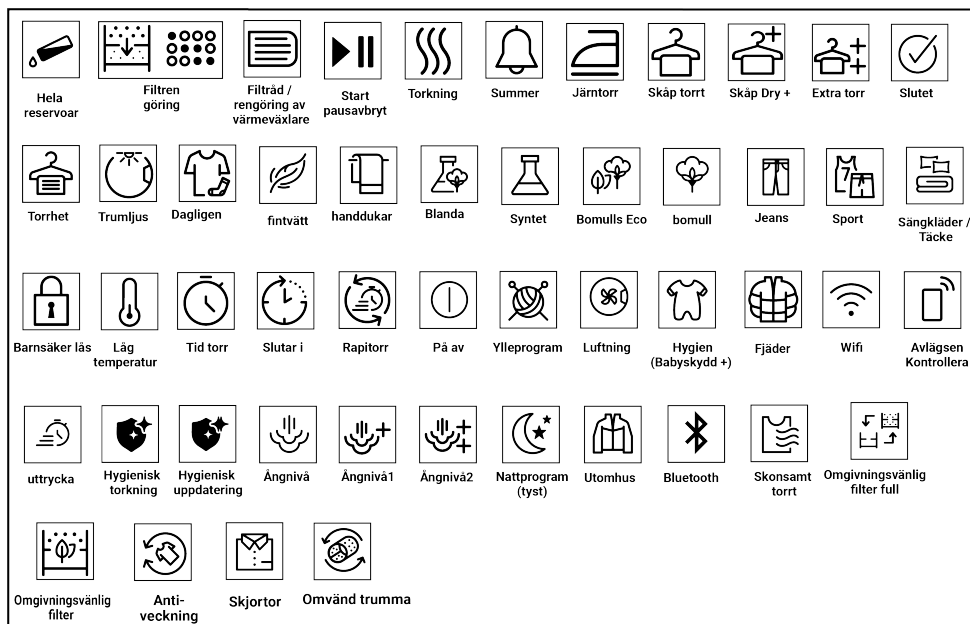

### 9.3 Förberedelse av torktumlare

- Koppla in torktumlar.

- Öppna lastluckan.

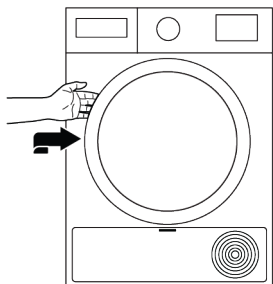

- Läg tvätten i torktumlararen utan att pressa in för mycket.



- Tryck igen och stäng luckan.

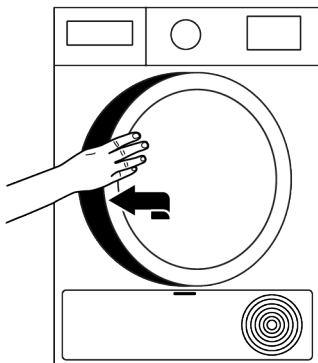



- Se till att ingen tvätt fastnat i luckan.
- Stäng inte laddningsluckan med kraft.
- Välj önskat program med hjälp av På/Av/programvalsknappen, maskinen startar.
- Att välja program med programvalsknappen På/Av betyder inte att programmet kommer att startas. Tryck på Start / Standby-knappen för att starta programmet.

## 9.4 Programval och förbrukningstabell

Program	Programdefinition	Kapacitet (kg)	Tvättmaskinens centrifuge ringshastighet (varv/min)	Torktid (min)
Bomull / Puuvilla	Med det här programmet kan du torka dina värmebeständiga bomullstextilier. En torkinställning som är lämplig för tjockleken på de produkter som ska torkas och önskad torrhetsnivå bör väljas.	8	1000	184
Bomull Eco / Puuvilla-eko	Det torkar enda lager, fritids bomullstextilier på det mest ekonomiska sättet.	8	1000	174
Bomull - stryktorr / Silitysvalmiit puuvillatekstiilit	Enkelt lager, dagliga bomullstextilier torkas till aningen fuktiga, redo att strykas.	8	1000	139
Syntetisk / Tekokuidut	Du kan torka alla dina syntetiska textilier med det här programmet. En torkningsinställning som passar den torrhetsnivå du önskar bör väljas.	4	800	70
Mix - Daglig/ Sekalaiset -Päivittäin	Använd det till att torka syntetisk och bomullstvätt som inte tappar färg. Sport - träningskläder kan torkas med det här programmet.	4	1000	115
Ylleprogram / Villan hienopesu	Används för säker torkning av yllekärlar som kan tvättas i tvättmaskin med en etikett som säger att de kan torkas i torktumlare.	1,5	600	148

Nattprogram / Yöohjelma	Med det här programmet släpps minsta möjliga buller och ljud ut i arbetsmiljön. I det här programmet kan du i lugn och ro torka dina kläder av bomull eller blandad syntet.	8	1000	240
Fintvätt / Hellävarainen	Torkar skjortor och ömtåliga plagg och ger mindre skrynklor för enkel strykning.	2	800	50
Tidsprogram / Ajustetut ohjelmat Steamcure	Du kan välja timerprogram från 10 minuter till 160 minuter för att uppnå önskad slutlig torkningsnivå vid låg temperatur. I det här programmet torkar torktumlaren under den inställda tiden oavsett hur torr tvätten är. SteamCure är en uppräschningsfunktion som underlättar strykning av torr tvätt som inte är tillräckligt sliten och syftar till att minska luftburna lukter (cigaretter, mat etc.).	-	-	-
Jeans / Farkut	Används för att torka denimkläder som centrifugerats i hög hastighet i tvättmaskinen.	4	1200	117
Utomhus-sport (goratex) / Outdoor-Sport (Goretex)	I det här programmet kan du torka dina flerskiptade och vatten- och vindtäta funktionella textilprodukter av syntet, bomull eller blandade tyger som används för utomhusaktiviteter och utomhussporter.	2	1000	135
Sänglakan-Fjäder / Vuodevaatteet-Veer	Använd den till att torka dina duntäcken.	-	800	165
Skjortor / Paidat	Torkar skjortor och ömtåliga plagg och ger mindre skrynklor för enkel strykning.	1,5	1200	50
Ekspress 30' / Pikapesu 30'	Använd det här programmet för att göra 2 skjortor redo för strykning.	0,5	1200	30
Hygienisk torkning / Hygieeninen kuivaus	Det är det program där du kan torka dina tvättade textilprodukter som du vill ge extra hygien (babykläder, underkläder, handdukar etc.). Den ger hög hygien för dina textilier genom hög värmeeffekt.	5	800	200
Hygienisk uppdatering / Hygieeninen tuuletus	Du kan använda det här programmet för att ge hygien till din slitna torra tvätt som du inte vill tvätta. Den ger hög hygien för dina torra textilier genom hög värmeeffekt.	1,5	-	120
Energiförbrukningsvärden				
Program	Kapacitet (kg)	Tvättmaskinens centrifugeringshastighet (varv/min)	Cirka luftfuktighet kvar	Energiförbrukningsvärde kWh
Bomull ekonomisk torrhet*	8	1000	60%	1,44
Bomull - stryktorr / Silitysvalmiit puuvillatekstiilit	8	1000	60%	1,10
Syntet - skåptorr / Heti käyttövalmiit synteettiset tekstiilit	4	800	40%	0,55

	"Ekonomiskt bomullstorkningsprogram" är ett standardtorkningsprogram som kan utnyttjas vid full eller halv laddning och enligt informationen som finns på produktens etikett eller kvitto. Det här programmet är det mest effektiva när det gäller energiförbrukning för torkning av normal våta bomullslast.
	Om du regelbundet torkar högst 8 kg bomullstvätt rekommenderar vi att du ansluter vattentömningsslangen för att förhindra att torktumblaren stannar under ett program på grund av att vattentanken är helt fylld. (Se "Anslut vattentömningsslangen")
*Standardprogram för energimärkning EN 61121 Alla värden i tabellen är fastställda enligt standarden EN 61121. Förbrukningsvärdena kan variera från värdena i tabellen beroende på tvätttyp, centrifugeringshastighet, omgivningsförhållanden och spänningsnivåer.	

## 9.5 Tillvalsfunktioner

### Torrhetsgrad

Knappen för torrhetsgrad används för att justera önskad torrhetsgrad. Programtiden kan förändras beroende på val av inställning.

 Du kan endast aktivera den här funktionen innan programmet tas i drift.

### Förebyggande av rynkor

Du kan slå på och stänga av funktionen för att förebygga rynkor genom att trycka på knappen för att förhindra skrynkla förebyggande. Om du inte tar ut tvätten direkt efter att programmet har avslutats kan du använda funktionen för att förhindra skrynkling av tvätten.

### Ljudvarning

Torktumblaren ger ifrån sig en ljudsignal när programmet är klart. Tryck på knappen "Ljudvarning" om du inte vill ha ljudsignal. När du trycker på knappen för ljudvarning släcks lampan och den ljuder inte när programmet är slutfört.

 Välj den här funktionen innan programmet startar eller efter att programmet har startat.

### Låg temperatur

Du kan endast aktivera den här funktionen innan programmet tas i drift. Om du vill torka din tvätt vid en lägre temperatur kan du aktivera den här funktionen. När programmet har aktiverats kommer det att förlängas.

### Sluttid

Du kan försena sluttiden av programmet upp till 24 timmar med sluttidsfunktionen.

1. Öppna luckan och lägg i tvätten.
2. Välj torkprogram.
3. Tryck på knappen för val av sluttid och ställ in tiden som du önskar. Sluttidslampan tänds. (När knappen trycks in kontinuerligt fortsätter sluttiden utan avbrott).
4. Tryck på knappen Start/Paus. Nedräkningen av sluttid börjar. Den ":" logga in i mitten av visade fördröjningstid blinkar.

 Du kan lägga till eller ta bort tvätt under tidsfördröjningen. Tiden på displayen är den totala tiden för torktiden samt sluttiden. Sluttidslampan släcks i slutet av nedräkningen, torkningen startar och torklysdioden tänds.

### Ändra sluttid

Om du vill ändra tiden under nedräkningen:

1. Avbryt programmet genom att vrida valknappen På / Av / Program efter att du tryckt på valknappen Start / Standby.
2. Välj önskat program och upprepa processen för val av sluttid.

### Avbryta sluttidsfunktionen

Om du vill avbryta fördröjningsfunktionen och starta programmet direkt:

1. Avbryt programmet genom att vrida valknappen På / Av / Program efter att du tryckt på valknappen Start / Standby.

2. Välj önskat program och tryck på "Start/Standby"-knappen.



När du aktiverar sluttidsfunktionen i din torktumlare roterar maskinen med jämna mellanrum för att förhindra rynkor och fuktluft. Endast motorns strömförsörjning kommer att aktiveras under fasen för förebyggande av rynkor. Om du inte öppnar locket på din maskin eller gör några ingrepp aktiveras dessutom antirynkfunktionen efter att programmet har avslutats.

### Trumljus

Du kan slå på och stänga av trumlampan genom att trycka på den här knappen. Lampan tänds när knappen trycks in och släcks efter en viss tid.

## 9.6 Varningsindikatorer



Varningsindikatorerna kan variera beroende på modell på torkmaskinen.

### Filterrengöring

När programmet är klart kommer varningsindikatorn för rengöring av filer att startas.

### Vattentank

Om vattentanken fylls medan programmet pågår börjar varningsindikatorn blinka och maskinen går till standby-läge. Töm i så fall vattentanken och starta programmet genom att trycka på knappen Start / Standby. Varningslampan stängs av och programmet återgår.

### Rengöring av filterlåda/värmeväxlare

Varningsymbolerna blinkar ibland för att påminna om att filterlådan behöver rengöras.

## 9.7 Starta programmet

Tryck på Start/Standby-knappen för att starta programmet.

Indikatorerna Start/Standby och Torkning tänds för att visa att programmet har startat.

## 9.8 Barnlås

Torktummlaren har ett barnlås som förhindrar att programflödet påverkas om man trycker på knapparna under pågående program. När barnlåset är aktiverat avaktiveras alla knappar på panelen utom programvalsknappen På/Av.

1. Tryck på ljudvarningsknappen i 3 sekunder för att aktivera barnlåset.
2. När barnlåset är aktiverat tänds varningsindikatorn för barnlås på skärmen.

När barnlåset är aktiverat;

När torktummlaren är i drift eller i standby-läge ändras inte indikatorsymbolerna vid ändring av programvalsknappens läge.

1. För att kunna starta ett nytt program efter att det pågående programmet har avslutats eller för att kunna ingripa i det pågående programmet måste barnlåset avaktiveras.
2. För att avaktivera barnlåset, håll samma knapp intryckt i 3 sekunder igen.



När torktummlaren används och barnlåset är aktivt, hörs ett dubbelt pipande ljud om programvalsknappen vrids. Om barnlåset avaktiveras innan programvalsknappen har vridits tillbaka till sin ursprungliga plats, avbryts programmet eftersom programvalsknappen förskjuts.

## 9.9 Byta program efter att maskinen har startat

Du kan ändra det program du valt att torka din tvätt med ett annat program efter torkmaskinen börjar köras.

1. Vrid till exempel på knappen På/Av/ Programval för att välja programmet Extra torrt för att välja programmet Extra torrt istället för Stryktorrt efter att du tryckt på valknappen Start / Standby.
2. Tryck på Start/Standby-knappen för att starta programmet.

## Lägga till och ta bort kläder i standby-läge

Om du vill lägga till eller ta bort kläder till/från torktumlaren efter att torkprogrammet har startat:

1. Tryck på Start/Standby-knappen för att försätta torktumlaren i standby-läge. Torkningen slutar.
2. Öppna luckan när maskinen är i standby-läge och stäng luckan när du har tagit ut eller lagt in tvätt.
3. Tryck på Start/Standby-knappen för att starta programmet.



Tillsats av tvätt efter torkningen kan göra att den torkade tvätten inuti torkmaskinen blandas med våt tvätt och lämnar tvätten fuktig i slutet av driften.

Att lägga till eller ta bort tvätt under torkning går att göra så många gånger det behövs. Men den här processen skulle konstant avbryta torkningen och orsaka att programtiden blir längre och förbrukar mer energi. Det rekommenderas därför att lägga i all tvätt innan torkprogrammet har startat. Om ett nytt program väljs genom att vrida på programvalsknappen när torkmaskinen är i standby-läge avbryts det pågående programmet.



Rör inte de inre ytorna på trumman medan du lägger till eller tar ur kläder under ett pågående program. Trummans yta är het.

## 9.10 Avbrytande av program

Om du vill avbryta programmet och avsluta torkningen av någon anledning efter att torktumlaren har startat, vrid på knappen På/Av/Programval efter att du har tryckt på knappen Val av Start/Standby; så avslutas programmet.



Insidan av torktumlaren kommer vara mycket varm när du avslutar program under drift så kör uppfräschning programmet så den kyls av.

## 9.11 Programslut

När programmet avslutas tänds lysdioderna för Slut/ skrynkeförebyggande och Varning för rengöring av luddfilter på programuppföljningsindikatorn. Lastluckan kan öppnas och torktumlaren är klar för nästa körning.

Vrid knappen På/Av/Programval till läget På/Av för att stänga av torktumlaren.



Om det skrynkeförebyggande läget är aktivt och tvätten inte tas ut efter att programmet har avslutats, aktiveras den skrynkeförebyggande funktionen i 2 timmar för att förhindra att tvätten i maskinen blir skrynklig. Programmet vänder tvätten med 10 minuters intervall för att förhindra att den skrynklas.

## 9.12 Luktfunktion

Om din torktumlare har luktfunktion, läs bruksanvisningen för ProScent för att använda denna funktion.

## 9.13 SteamCure-funktion för borttagning av lukt och rynkor

SteamCure är en uppfräschningsfunktion som underlättar strykning av torr tvätt som inte är tillräckligt slitna och syftar till att minska luftburna lukter (cigaretter, mat etc.).

Det rekommenderas att tvätta kläderna för att avlägsna lukt som kan absorberas av kläderna, t.ex. parfym, deodorant och svettlukt.

Torka inte produkter som innehåller vassa och hårda tillbehör eller läder.

### Fylla vattentanken

En blå ving i maskinen utför vattningsprocessen av tvätten.

Om vingen är högst upp kan du vrida trumman manuellt för att få den till det lägre läget och fylla på vatten.

Innan du använder Steamcure-programmet måste den maximala vattennivån i påfyllningstanken fyllas på manuellt i vingen.

Kranvatten eller dricksvatten bör användas för rynkborttagning.

Några droppar vatten som kan rinna över från vingen under påfyllningen orsakar inga problem.

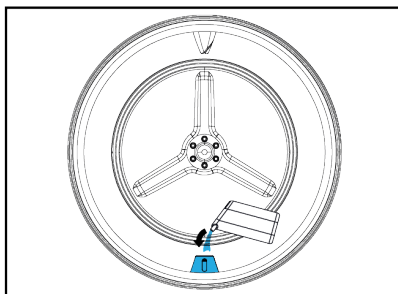
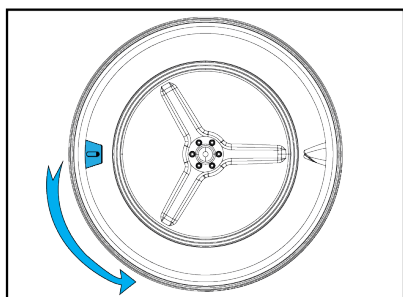

Använd inga tillsatser eller avkalkningsmedel.

Använd inte flytande kemikalier eller kemikalier som kan lösas upp med vätskor.

### Starta programmet

Vingen ska föras till nedre position och fyllas med vatten till markerad område i tanken. SteamCure-programmet måste väljas.

När programmet väljs, visas tiden 10 minuter på skärmen. Programtiden ställs in på önskad tid genom att trycka på valknappen och knappen Start/ Standby-By trycks in.

### För effektiv borttagning av lukt,

rekommenderar vi användning av 1- 6 torra plagg i 50 minuter.

Denna funktion rengör inte kläder, den minskar lukt och skrynklor och tillåter att de kan användas igen.

## 10 Underhåll och rengöring



Läs "Säkerhetsinstruktionerna" först!

Om den rengörs regelbundet kommer produktens livslängd att förlängas och vanliga problem att reduceras.

### 10.1 Luddfilter (interna och externa filter) / Rengöring av lastluckans inre yta

Hår och fibrer som separeras från tvätten under torkningsprocessen samlas upp av luddfiltret.

Rengör luddfiltret och lastluckans insida efter varje torkcykel.



**OBSERVERA:** Din torktumlare har 2 luddfilter där det ena är placerat inuti det andra. Använd inte produkten utan luddfilter.

**För rengöring av luddfilter:**

1. Öppna lastluckan.
2. Håll i den första delen (innerfiltret) av det tvådelade luddfiltret och ta bort det genom att dra det uppåt.

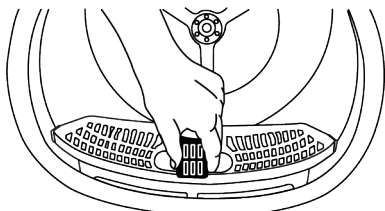

3. Ta bort den andra delen (det yttre filtret) genom att dra det uppåt.

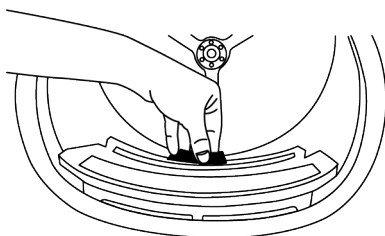

**i** Se till att hår, fibrer och bomullstussar inte hamnar i den öppna öppningen där filtren är monterade.

4. Öppna båda luddfiltren (yttre och inre) och avlägsna luddet med dina händer eller med borsten på luftcirkulationen. Du kan också rengöra filtren från hår med en dammsugare.

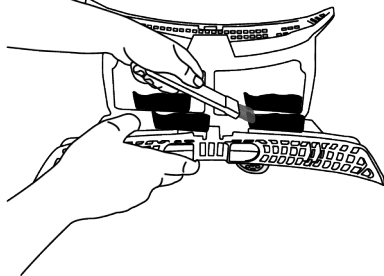
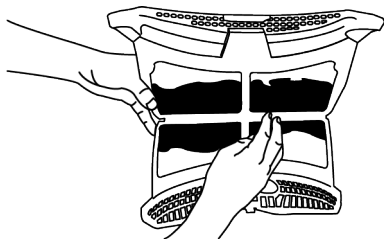
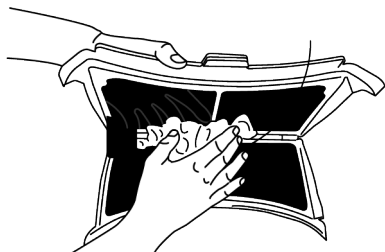

5. Rengör båda filtren under rinnande vatten i fiberansamlingens motsatta riktning med handen eller med en mjuk borste. Torka filtren innan du sätter tillbaka dem.

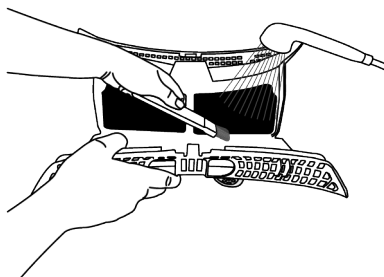
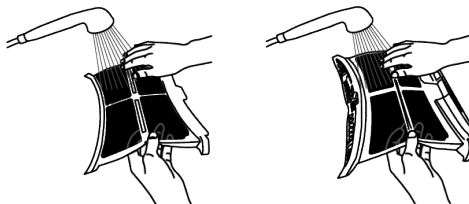

6. Lägg luddfiltren på varandra och sätt tillbaka dem på sina platser.

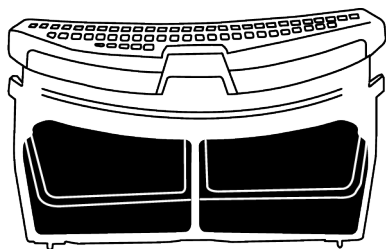

7. Rengör alla innerytor på lastluckan och dess packning med en mjuk, fuktig trasa eller med borsten på luftriktaren.

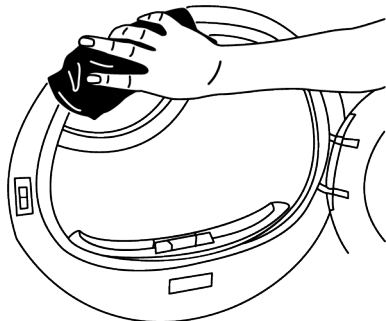
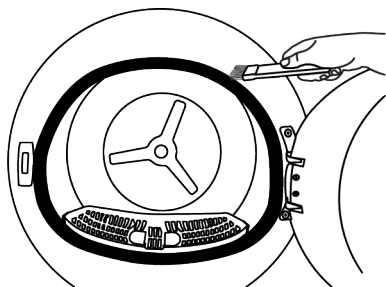
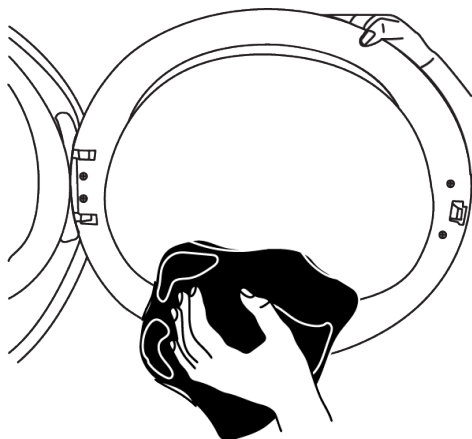

## 10.2 Rengöring av sensorer

Torktumblaren har fuktsensorer som känner av om tvätten är torr eller inte.

### För att rengöra sensorer:

1. Öppna torktumblarens laddningslucka.
2. Om maskinen fortfarande är varm på grund av torkningen, vänta tills den har svalnat.
3. Rengör sensorns metallytor med en mjuk trasa fuktad med vinäger och torka sedan.
4. Rengör sensorernas metallytor 4 gånger om året.

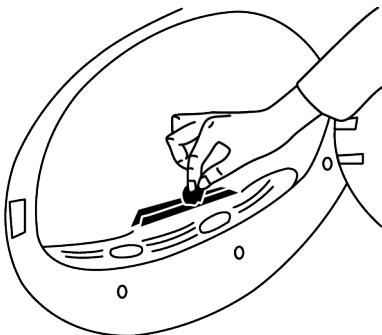

**OBSERVERA:** Använd inte metallverktyg för att rengöra sensorns metallytor.



På grund av brand- och explosionsrisken får du inte använda lösningar, rengöringsmedel eller liknande material för att rengöra sensorerna.

## 10.3 Tömning av vattentanken

Under torkning avlägsnas fukten från tvätten och kondenseras, sedan ansamlas vattnet i vattentanken. Töm vattentanken efter varje torkning.



Kondenserat vatten är inte drickbart vatten!  
Ta aldrig bort vattentanken när programmet körs!

Om du glömmer att tömma vattentanken kommer maskinen under nästa torkperiod att sluta fungera när vattentanken är helt

fyllt och en varningsikon för vattentanken kommer att blinka. Töm i så fall vattentanken och tryck på knappen Start / Standby för att fortsätta torkningen.

#### För att tömma vattentanken:

1. Dra försiktigt ut vattentanken från dess låda.

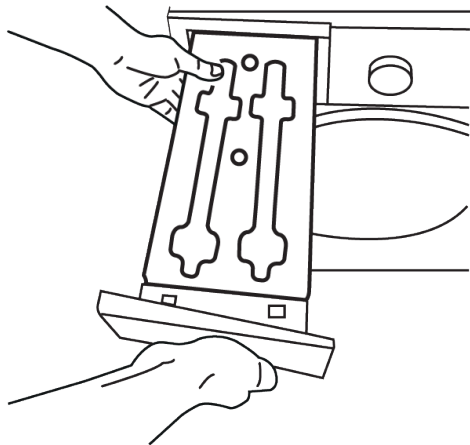

2. Töm vattnet i vattentanken.

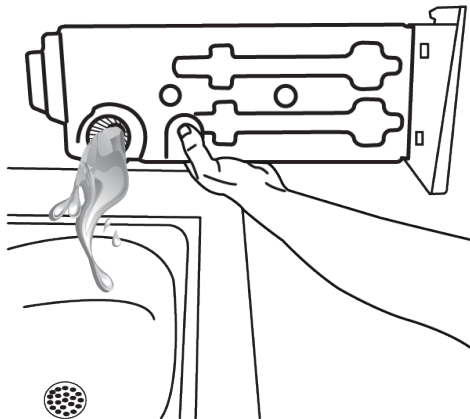

3. Om ludd har samlats i tratten till vattentanken, rengör det i rinnande vatten.
4. Sätt tillbaka vattentanken.



Om direkt utsläppsalternativ är valt så behöver inte vattentanken tömmas.

## 10.4 Rengöring av kondensorn

Hår och ludd som inte fångas upp av luddfiltret samlas på kondensorns metallyta bakom luftriktaren. Detta ludd ska rengöras regelbundet.

Om ikonen för rengöring av kondensorn blinkar, kontrollera metallytan. Rengör ludd, om det finns något. Det måste kollas åtminstone var 6:e månad.

1. Öppna sparkplåten genom att dra i dess handtag.

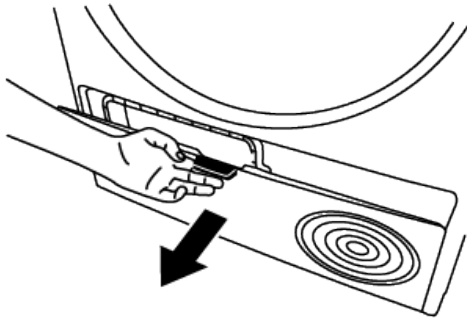

2. Flytta på spärrarna för att öppna luftavvisarens lock.

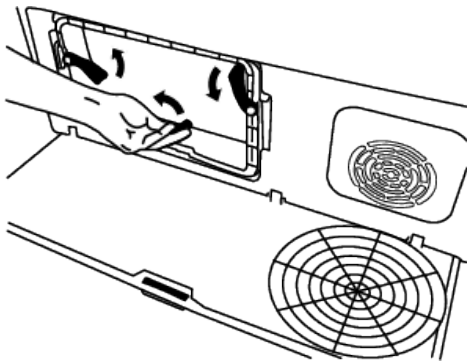

3. Dra borsten till vänster för att ta bort det. Du kan använda rengöringsborsten för att rengöra ludd som samlats på filtret, kondensorns metallyta och lastluckan.

**i** Rengöringsborsten finns i bruksanvisningens förpackning. Du kan ta borsten ur bruksanvisningens förpackning och sätta den på plats på luftriktaren för att förvara den.

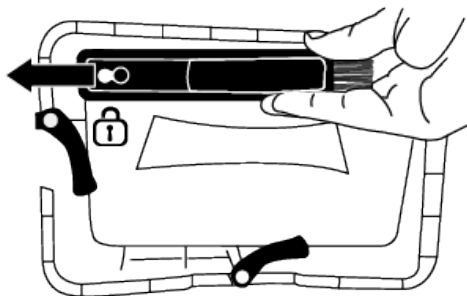

Rengör luddet på kondensorns metallyta med fuktig trasa eller med borste på luftriktaren i upp- och nedåtgående riktning. Rengör inte i vänster - höger riktning eftersom det kan skada kondensorns metallplattor.

Du kan också använda en dammsugare med borste för rengöring. Om dammsugaren inte har någon borste rekommenderas den inte för rengöring av kondensorn

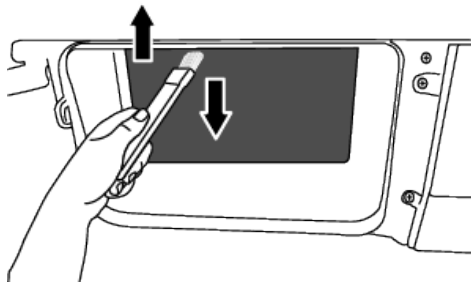
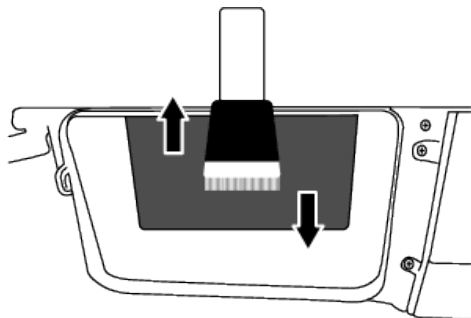

Efter rengöring av filter, dörr och kondensorn, dra borsten till höger och lås den på plats.

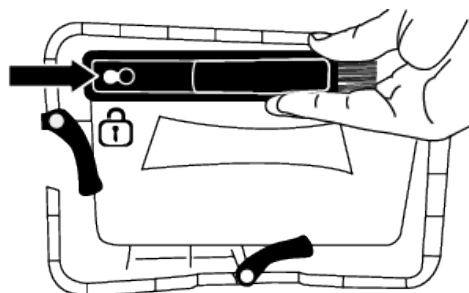

När rengöringen är klar sätter du tillbaka luftriktarkåpan på dess plats, stänger spärrarna genom att flytta dem och stänger sparkskyddet.

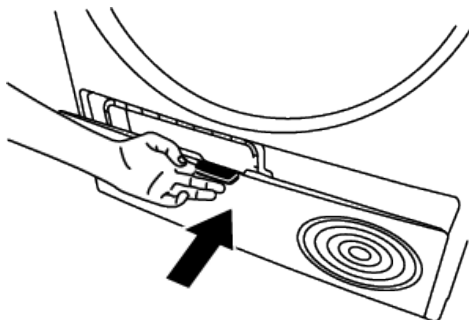

**OBSERVERA:** Du kan rengöra för hand om du använder skyddshandskar. Försök inte att rengöra med bara händer. Kondensorns flänsar kan skada händerna. Rengöring med rörelser från vänster till höger kan skada kondensorns flänsar. Det kan även leda till problem med torkningen.

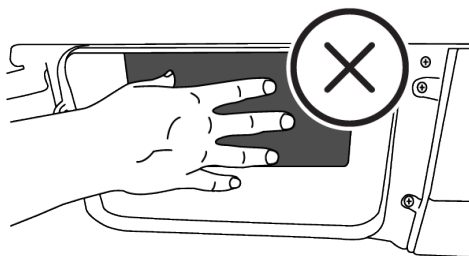



När luckan för luftcirkulationen är borttagen, är det normalt att ha vatten i plastsektionen framför kondensorn.

Om du ser luddansamlingar på fläktkåpan och sparkskyddet, ta bort dem med en trasa.

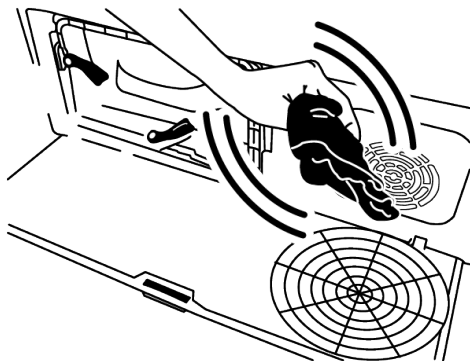

Lägg ingen vikt på sparkskyddet när det är öppet.

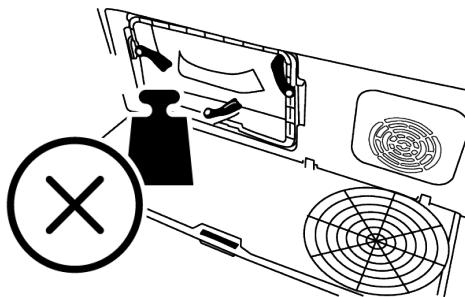

Använd inte slipande material eller stålull för att rengöra trumman.

## 11 Felsökning

### Torkningen tar för lång tid.

- Luddfiltrets (inre och yttre filtrets) porer kan ha täppts till. >>> Skölj luddfiltret noggrant med varmt vatten och torka.
- Kondensatorns framsida kan vara igensatt. >>> Rengör framsidan på kondensorn
- Ventilationsgallret fram på maskinen kan vara stängt. >>> Avlägsna alla föremål framför ventilationsgaller som kan blockera luft.
- Ventilationen kan vara otillräcklig på grund av att utrymmet där maskinen är installerad är för litet. >>> Öppna dörren eller fönstren för att förhindra att rumstemperaturen stiger för mycket.
- Om det finns en fuktighetssensor kan ett kalkskikt ha samlats på fuktighetssensorn. >>> Rengör fuktighetssensorn.
- För mycket tvätt kan ha lastats. >>> Lasta inte torktummlaren med för mycket.
- Tvätten kanske inte har vridits ur korrekt. >>> Utför en centrifugering med högre hastighet på tvättmaskinen.

### Kläderna kommer ut fuktiga efter torkning.

- Ett program som inte är lämpligt för tvätttypen kan ha använts. >>> Kontrollera tvättråden på kläderna och välj ett program som är lämpligt för tvätttypen eller använd extra tidsprogram.
- Luddfiltrets (inre och yttre filtrets) porer kan ha täppts till. >>> Skölj filtret noggrant med varmt vatten och torka.
- Kondensatorns framsida kan vara igensatt. >>> Rengör framsidan på kondensorn
- För mycket tvätt kan ha lastats. >>> Lasta inte torktummlaren med för mycket.
- Tvätten kanske inte har vridits ur korrekt. >>> Utför en centrifugering med högre hastighet på tvättmaskinen.

### Torktummlaren startar inte, eller programmen kan inte startas. Torkmaskinen kör inte efter att den konfigurerats.

- Strömsladden kanske inte är isatt. >>> Se till att strömsladden är inkopplad.
- Luckan kan vara öppen. >>> Kontrollera att lastluckan är ordentligt stängd.

- Ett program kanske inte har ställts in eller knappen Start/Standby kanske inte har tryckts in. >>> Kontrollera att programmet är inställt och att det inte är i standby-läge.
- Barnspärren kan vara aktiverat. >>> Stäng av barnlåset.

### **Programmet kan ha avbrutits tidigt av okänd anledning.**

- Lastluckan har kanske inte stängts ordentligt. >>> Kontrollera att lastluckan är ordentligt stängd.
- Det kan vara strömavbrott. >>> Tryck på knappen Start/Standby/Avbryt för att starta programmet.
- Vattentanken kan vara full. >>> Töm vattentanken..

### **Kläderna har krympt, hårdnat eller förstörts.**

- Ett program som inte passar med tvätt-sorten kan ha använts. >>> Kontrollera tvättråden på kläderna och välj passande program för kläderna.

### **Vattendroppande ifrån luckan.**

- Fibrer kan ha samlats på lastluckans inre ytor och på ytorna på lastluckans packning. >>> Rengör den inre ytan av luckan och ytorna på packningen.

### **Luckan öppnas spontant.**

- Lastluckan har kanske inte stängts ordentligt. >>> Tryck på lastluckan tills stängningsklicket hörs.

### **Varningssymbolen för vattentanken är tänd/blinkar.**

- Vattentanken kan vara full. >>> Töm vattentanken.
- Vattentömningsslangen kan ha vikts. >>> Om produkten är ansluten direkt till vattenutloppet, kontrollera vattentömningsslangen.

### **Belysningen inuti torktumlaren tänds inte (på modeller med lampor).**

- Torktumlaren kanske inte har slagits på med På/Av-knappen. >>> Kontrollera att torkmaskinen är på.

- Lampan kan vara trasig. >>> Kontakta en godkänd serviceverkstad för att byta ut lampan.

### **Ikonen eller lampan för förebyggande av skrynklor lyser.**

- Programmet för förebyggande av skrynklor som förhindrar att tvätten i torktumlaren skrynklor sig kan vara aktiverat. >>> Stäng av torktumlaren och ta bort tvätten.

### **Ikonen för rengöring av luddfiltret lyser.**

- Luddfiltret (inre och yttre filtret) kan vara smutsigt. >>> Skölj filtret noggrant med varmt vatten och torka.
- Ett lager kan formas på luddfiltrets porer som leder till tilltäppning. >>> Skölj filtret noggrant med varmt vatten och torka.
- Ett skikt kan bildas i luddfiltrets (inner- och ytterfilter) porer som leder till igensättning. Skölj filtren noggrant med varmt vatten och torka.
- Luddfilter kanske inte är isatta. >>> Sätt i det inre och det yttre filtret i sina skåror.
- Miljövänlig filterduk kanske inte är installerad på plastdelen och kondensorns framsida kan ha blivit igensatt. >>> Installera det miljövänliga filtret på plastdelen och placera det i filterhuset.
- Miljövänligt filter kanske inte har bytts ut trots att varningssymbolen är tänd. >>> Byt filter.

### **En ljudvarning hörs från maskinen.**

- Luddfilter kanske inte är isatta. >>> Sätt i det inre och det yttre filtret i sina skåror.
- Maskinens filter kanske inte har installerats. >>> Installera luddfiltren (interna och externa) eller det miljövänliga filtret på plats.

### **Kondensorns varningslampa blinkar.**

- Kondensatorns framsida kan vara igensatt av ludd. >>> Rengör framsidan på kondensorn.
- Luddfilter kanske inte är isatta. >>> Sätt i det inre och det yttre filtret i sina skåror.

### **Belysningen inuti torktumlaren tänds (påodeller med lampa).**

- Om torkmaskinen är kopplad till strömmen kan lampan lysa när på/av-knappen är intryckt och luckan är öppen. >>> Koppla ur torktumlaren eller stäng av på/av-knappen så den är i Av-läget.

### **Ångsymbolen blinkar (på produkter med ångfunktion).**

- Det kanske inte finns tillräckligt med vatten i maskinen för programmet. >>> Kör ett program utan ångfunktion.

### **Ångprogram startar inte. (För produkter med ångfunktion)**

- Det kanske inte finns tillräckligt med vatten i maskinen för programmet >>> Kör ett program utan ångfunktion.

### **Rynknivån minskar inte i rynkprogrammet (på produkter med ångfunktion).**

- Mängden tvätt kanske är högre än rekommenderat. >>> Lasta önskad mängd tvätt.
- Tiden för applicering av ånga kan vara kort. >>> Välj längre tid för ångapplicering.
- Efter programmet kan tvätten ha lämnats kvar i maskinen under en längre tid. >>> I slutet av programmet tar du omedelbart bort tvätten och hänger plaggen på en lina.

### **Lukten i tvätten minskar inte i deodoriseringsprogrammet (för produkter med deodoriseringsfunktion).**

- Mängden tvätt kanske är högre än rekommenderat. >>> Lasta önskad mängd tvätt.
- Tiden för applicering av ånga kan vara kort. >>> Välj längre tid för ångapplicering.

### **Wi-Fi-ikonen blinkar kontinuerligt (för modeller med HomeWhiz-funktion).**

Produkten är kanske inte ansluten till trådlös nätverk. >>> Anslut till nätverket enligt instruktionerna. Det kan finnas ett problem i det nätverk där produkten är

ansluten. >>> Kontrollera detta. Produkten kanske inte ansluter till nätverket på grund av avstånd.

### **Om du ser "F L t" på skärmen, kontrollera stegen nedan.**

- Filtren kan vara smutsiga. >>> Rengör det inre och yttre filtret eller byt ut det miljövänliga filtret.
- I luckområdet, om du använder de inre och yttre dubbla filtren. >>> Kontrollera att båda filtren är installerade.
- Om du använder den miljövänliga filterfunktionen, se till att filterduken sitter fast på plastdelen. >>> Sätt i filterduken i plastdelen om den inte är insatt.
- Kondensatorns framsida kan vara smutsig. >>> Öppna och kontrollera sparkskyddet och se till att det är rent.
- Läs avsnittet Underhåll och rengöring.



Om problemen fortgår efter att du följt instruktionerna i det här avsnittet, kontakta din återförsäljare eller godkända serviceställe. Försök aldrig reparera en ickefungerande produkt själv.



Om du upplever problem med någon del av din enhet kan du begära ett utbyte genom att kontakta närmaste auktoriserade service och uppge enhetens modellnummer.

## 12 Kupong för produktinformation

Den uppfyller kraven i kommissionens förordning (EU) nr 392/2012.		
Leverantörens namn eller varumärke		BLOMBERG
Modellnamn		7188238270-BT8M54W
Normal kapacitet (kg)		8.0
Typ av torktumlare	Med rökkanal	-
	Med kondensor	•
Energieffektivitetsklass (1)		A+++
Årlig energiförbrukning (kWh) (2)		176.8
Kontrolltyp	Automatisk	•
	Manuell	-
Energiförbrukning (kWh) i standard bomullsprogram vid full last		1,44
Energiförbrukning (kWh) i standard bomullsprogram vid dellast		0,81
Energiförbrukning i "stängt läge" PO (W)		0,47
Energiförbrukning i läge "På" P L (W)		1,00
Varaktighet för "På"-läge (min)		30
Standardprogram för bomull (3)		•
Längd på standardprogram för bomull vid full last, Tdry (min)		174
Längd på standardprogram för bomull vid dellast, Tdry 1/2 (min)		108
Viktad längd för standardprogram för bomull vid del- och full last (T t)		136
Effektivitetsklass för kondensering (4)		A
Genomsnittlig kondenserings effektivitet för standard bomullsprogram vid full last, Cdry		91%
Genomsnittlig kondenserings effektivitet för standard bomullsprogram vid dellast, C dry 1/2		91%
Viktad kondenserings effektivitet för standard bomullsprogram vid del- och full last, C t		91%
Produktvolymnivå (5)		64
Användning under bänk		-

• Ja / - Nej

(1) Från effektivitetsklass A+++ (högsta avkastning) till D (lägsta effektivitet)

(2) I standardprogrammet för bomull är det energiförbrukningsvärdet som beräknas med hänsyn till lågeffektlägen baserat på 160 torkcykler med full och halv last. Värdet för energiförbrukning per verklig cykel beror på hur torktumslaren används.

(3) "Bomullstorkprogram" är ett standardprogram som kan användas med hel eller halv last och där informationen finns på tvååtråden eller kvittot. Det här programmet är det mest effektiva när det gäller energiförbrukning för torkning av normal våta bomullslast.

(4) Från effektivitetsklass G (lägsta effektivitet) till A (högsta effektivitet)

(5) Viktat medelvärde - L WA-enheten dB(A) uttrycks med re 1 pW.













# 1 Lue tämä ohjekirja ensin!

## Hyvä asiakas,

Kiitos tuotteen Blomberg valinnasta. Toivomme, saat parhaat tulokset tuotteestamme, joka on valmistettu korkealaatuiseksi ja viimeisintä tekniikkaa käyttämällä. Suosittelemme, että luet tämän oppaan ja täydentävät asiakirjat huolellisesti ennen tuotteen käyttöä. Kiinnitä huomiota kaikkiin käyttöoppaan sisältämiin tietoihin ja varoituksiin, ja seuraa annettuja ohjeita Tällä tavalla voit suojata sekä itseäsi että tuotetta mahdollisilta vaurioilta. Säilytä käyttöohje turvallisessa paikassa. Jos luovutat tuotteen jollekin toiselle, anna mukaan myös tämä ohjekirja.

## Käyttöohjeessa ja koneessa käytetyt symbolit:

	Vaara, jonka seurauksena voi olla kuolema tai henkilövahinko.
	Lue käyttöohje.
	Tärkeää tietoa ja hyödyllisiä vinkejä koskien tuotteen käyttöä.
	Syttyviä materiaaleja, varoitus tulipalovaarasta.
	Varoitus UV-säteilyn vaarasta.
	Tuotteen pakkaus on valmistettu kierrätettävistä materiaaleista kansallista ympäristölainsäädäntöä noudattaen.
	Varoitus kuumista pinnoista.
	Varoitus sähköiskunvaarasta.
<b>HUOMAUTUS</b>	Vaara, joka voi aiheuttaa aineellisia vahinkoja tuotteelle tai ympäröivälle alueelle.

Tämä tuote on valmistettu moderneissa ympäristöystävällisissä tiloissa ja vahingoittamatta luontoa.

<b>1 Lue tämä ohjekirja ensin! .....</b>	<b>34</b>
<b>2 Turvallisuusohjeet .....</b>	<b>36</b>
2.1 Tarkoituksenmukainen käyttö .....	36
2.2 Lasten, herkkien henkilöiden tai lemmikkieläinten turvallisuus .....	36
2.3 Sähköturvallisuus .....	37
2.4 Kuljetusturvallisuus .....	37
2.5 Asennusturvallisuus .....	38
2.6 Käyttöturvallisuus .....	40
2.7 Turvallisuus huollon ja puhdistuksen aikana .....	42
2.8 Valaistusta koskeva turvallisuus..	42
<b>3 Ympäristöohjeet .....</b>	<b>43</b>
3.1 WEEE-määräysten noudattaminen ja jätteiden hävittäminen .....	43
3.2 Pakkaustiedot .....	43
3.3 Standardinmukaisuus ja testitiedot EU:n vaatimustenmukaisuusvakuutus .	43
<b>4 Tekniset tiedot .....</b>	<b>44</b>
<b>5 Yleinen ulkomuoto .....</b>	<b>45</b>
5.1 Toimituksen sisältö .....	45
<b>6 Ensimmäinen käyttökerta .....</b>	<b>46</b>
<b>7 Asennus .....</b>	<b>46</b>
7.1 Oikea asennuspaikka .....	46
7.2 Kuljetuksen aikana suojaavan pakkausmateriaalin poistaminen.	47
7.3 Vesiliitäntä .....	47
7.4 Jalkojen säätö .....	48
7.5 Kuivausrummun siirtäminen .....	48
7.6 Melua koskevat varoitukset .....	48
7.7 Lampun vaihtaminen .....	48
<b>8 Valmistelut .....</b>	<b>48</b>
8.1 Kuivausrumpuun soveltuvat pyykit .....	48
8.2 Kuivausrumpuun soveltumattomat pyykit .....	49
8.3 Pyykin valmistelu kuivausta varten .....	49
8.4 Tapoja säästää energiaa .....	49
8.5 Oikea täyttökapasiteetti .....	49
<b>9 Tuotteen käyttö .....</b>	<b>50</b>

9.1 Ohjauspaneeli .....	50
9.2 Symbolit .....	51
9.3 Kuivausrummun valmistelu .....	51
9.4 Ohjelman valinta ja energiankulutustaulukko .....	52
9.5 Lisätoiminnot .....	53
9.6 Varoitustilaisiimet .....	54
9.7 Ohjelman käynnistys .....	55
9.8 Lapsilukko .....	55
9.9 Ohjelman vaihtaminen käynnistyksen jälkeen .....	55
9.10 Ohjelman peruuttaminen .....	56
9.11 Ohjelman loppu .....	56
9.12 Hajuominaisuus .....	56
9.13 SteamCure hajun ja rypynpoistotoiminto .....	56
<b>10 Huolto ja puhdistus .....</b>	<b>57</b>
10.1 Kuitusuodattimet (sisäiset ja ulkoiset suodattimet) / luukun sisäpinnan puhdistus .....	57
10.2 Anturin puhdistus .....	59
10.3 Vesisäiliön tyhjennys .....	59
10.4 Haihduttimen puhdistus .....	60
<b>11 Vianetsintä .....</b>	<b>62</b>
<b>12 Tuotetiedote .....</b>	<b>65</b>
<b>13 .....</b>	<b>66</b>



## 2 Turvallisuusohjeet

- Tämä osio sisältää tarvittavat turvallisuusohjeet henkilövahinkojen ja materiaalien vahinkojen välttämiseksi. Yrityksemme ei ole vastuussa näiden ohjeiden laiminlyömisestä johtuvista vaurioista.
- Jätä asennus- ja korjaustyöt aina valmistajan, valtuutetun huoltopalvelun tai maahantuojan määrittämän henkilön tehtäväksi.
- Käytä vain alkuperäisiä varaosia ja varusteita.
- Älä korjaa tai vaihda mitään osia tuotteeseen jollei sitä erikseen ole mainittu käyttöoppaassa.
- Älä suorita teknisiä muutoksia tuotteeseen.

### 2.1



#### Tarkoituksenmukainen käyttö

- Kyseinen tuote on tarkoitettu vain kotitalouskäyttöön. Sitä ei ole tarkoitettu kaupalliseen käyttöön.
- Tuotetta ei ole suunniteltu ulkokäyttöön.
- Älä asenna tai käytä tuotetta paikassa, jossa se voisi jäätyä ja/tai jossa se altistuu ulkoisille vaikutuksille.

Pumppuun tai letkuihin jäänyt vesi voi aiheuttaa vahinkoa..

- Tuotetta saa käyttää vain vedellä pestyn pyykin kuivattamiseen ja tuuletukseen, jota on turvallista käyttää kuivausrummussa.

### 2.2 Lasten, herkkien henkilöiden tai lemmikkieläinten turvallisuus



- Tätä tuotetta voivat käyttää yli 8-vuotiaat lapset ja henkilöt joiden fyysiset, aistinvaraiset tai henkiset kyvyt ovat heikentyneet, tai joilla ei ole aikaisempaa kokemusta tai tietoa laitteen käytöstä, jos heitä valvotaan, tai jos he ovat saaneet opastusta koskien laitteen turvallista käyttötapaa, ja he ymmärtävät tuotteen käyttöön liittyvät vaarat. Lapset eivät saa peukaloida laitetta. Koneen puhdistusta ja kunnossapitoa ei saa asettaa lapsen harteille ilman valvontaa.
- Alle 3-vuotiaat lapset tulee pitää etäällä tuotteesta, jos heitä ei voida valvoa jatkuvasti.
- Sähkölaitteet ovat vaarallisia lapsille ja lemmikkieläimille. Lapset ja lemmikkieläimet

eivät saa leikkiä laitteella, kiivetä sen päällä tai mennä sen sisään.

- Pidä täyttöluukku kiinni myös silloin, kun tuotetta ei käytetä.
- Lapset ilman valvontaa eivät saa suorittaa puhdistus- tai kunnossapitotoimintoja.
- Pidä pakkausmateriaalit poissa lasten ulottuvilta. Henkilövahingon ja tukehtumisvaara.
- Pidä kaikki tuotteen kanssa käytetyt lisäaineet poissa lasten ulottuvilta.
- Ennen tuotteen hävittämistä katkaise virtajohto ja tuhoa täyttöluukku lasten turvallisuuden varmistamiseksi.

### 2.3 Sähköturvallisuus

- Tuote ei saa olla kytkettynä verkkovirtaan asennuksen, huollon, puhdistuksen, korjauksen tai kuljetuksen aikana.
- Jos on vahingoittunut, vaihdon saa suorittaa vain valmistaja, valtuutettu huoltoedustaja tai maahantuojaja mahdollisten vaaratilanteiden välttämiseksi.
- Älä tunge virtajohtoa tuotteen alle tai sen takapuolelle. Älä aseta raskaita esineitä virtajohdon päälle.

- Virtajohtoa ei saa taittaa, puristaa eikä sen tulisi joutua kosketuksiin minkään lämmönlähteen kanssa.
- Älä käytä jatkojohtoa, haarapistorasiaa tai sovitinta tuotteen käyttämiseksi.
- Tuotetta ei saa kytkeä ulkoiseen kytkimeen, kuten ajastimeen, eikä sitä saa kytkeä piiriin, joka avataan ja suljetaan säännöllisesti työkalulla.
- Pistokkeeseen on aina päästävä helposti käsiksi. Jos tämä ei ole mahdollista, on sähkömääräyksiä noudattava mekanismi, joka kytkee kaikki liittimet irti virransyötöstä (varoke, kytkin, pääkytkin jne.) asennettava virransyöttöön.
- Älä kosketa pistoketta märin käsin.
- Älä irrota laitetta vetämällä virtajohdosta vaan pistokkeesta.

### 2.4 Kuljetusturvallisuus

- Enne kuljetusta irrota tuote verkkovirrasta, tyhjennä vesisäiliö ja irrota vedenpoistoliitäntä.
- Tuote on raskas, älä käsittele sitä yksin.

- Suorita vaaditut varotoimet tuotteen kaatumisen tai putoamisen estämiseksi. Älä kolhi tai pudota tuotetta kuljetuksen aikana.
- Älä käytä tuotteen ulkonevia osia (kuten ovea) tuotteen siirtämiseen.
- Pidä tuotetta pystyasennossa, kun siirrät sitä. Jos sitä ei voida pitää pystyasennossa, kuljeta sitä kallistamalla oikealle puolelle edestäpäin katsottuna.



## 2.5 Asennusturvallisuus

- Varmista tuotteen asennusta varten, että sähkölaitteisto ja vedenpoisto ovat asianmukaiset tarkistamalla käyttöoppaan tiedot. Jos asennuspaikka ei ole sopiva, ota tarvittaessa yhteys putkiasentajaan ja sähköasentajaan järjestääksesi tarvittavan sähkön- ja vedensaannin. Nämä toimet tulee suorittaa asiakkaan.
- Tämä tuote on tarkoitettu käyttöön enintään 2000 metrin korkeudella merenpinnasta.
- Tarkasta tuote vaurioiden varalta ennen sen asennusta. Älä asenna tuotetta, jos se on vaurioitunut
- Älä poista säädettäviä jalkoja.
- Aseta tuote tasaiselle ja kovalle alustalle ja tasapainota se säätöjaloilla.
- Tuotteen ja lattian välistä tilaa ei saa täyttää muilla materiaaleilla kuten matolla, puulla tai teipillä. Tuotteen pohjassa olevia ilmanvaihtaukkoja ei tule tukkia matolla.
- Tuote tulee asentaa siten, että ilmanvaihtaukot eivät ole tukossa.
- Käytä kuivausrumpua vain hyvin tuuletetussa, pölyttömässä ympäristössä.
- Älä asenna tuotetta syttyvien ja räjähtävien materiaalien välittömään läheisyyteen, äläkä pidä syttyviä ja räjähtäviä materiaaleja tuotteen lähellä, kun se on toiminnassa.
- Tuotetta ei tule asentaa ovea tai liukuovea vasten, jos tuotteen ovea ei voida avata kokonaan, tai saranaoven takana, jos tuotteen sarana on oven saranoita vasten.
- Asenna tuote paikkaan, joka mahdollistaa helpon säännöllisen huollon ja puhdistuksen.
- Aseta tuote takapinta kohti seinää. (lämmityksellä varustetut mallit).

- Tuotteen asentamisen jälkeen varmista, että takaseinä ei kosketa mitään ulkonevaa osaa (vesihana, pistorasia jne.).
- Aseta tuote siten, että tuotteen ja huonekalujen reunojen väliin jää vähintään 1 cm tilaa.
- Noudata käyttöoppaassa määritellyjä savuhormin liitäntää koskevia sääntöjä. (Savuhormilla varustetut mallit).
- Poistoilmaa ei tule ohjata savuhormiin, jota käytetään kaasua tai muita polttoaineita kuluttavien laitteiden savun poistamiseen. (Savuhormilla varustetut mallit).
- Ilmanvaihtoletkua ei saa kytkeä lämmitysuuniin tai savupiippuun. (Savuhormilla varustetut mallit).
- Kytke tuote maadoitettuun pistorasiaan, joka on suojattu sopivalla sulakkeella määritetyn tyypin ja sähkövirran mukaisesti. Anna ammattitaitoisen sähköasentajan suorittaa maadoitus. Älä käytä tuotetta ilman maadoitusta, joka on alueellisten/kansallisten määräysten mukainen.
- Liitä tuote maadoitettuun pistorasiaan, jonka jännite, taajuus ja virta vastaavat tyyppikilvessä määritettyjä.
- Älä liitä tuotetta löysään, vialliseen, likaiseen tai rasvaiseen pistorasiaan tai kiinnikkeestä irronneeseen tai mahdollisesti vesikosketukseen joutuvaan pistorasiaan.
- Käytä tuotteen mukana toimitettuja uusia letkusarjoja. Älä käytä vanhoja letkusarjoja uudelleen. Älä kiinnitä letkuja.
- Sijoita virtajohto ja letkut siten, että ne eivät aiheuta kompastumisvaaraa.
- Varmista, että letku ei luista tai ole taipunut, jos vesi tyhjennetään suoraan pyykistä, joka syntyy kosteuden tiivistymisestä. Muutoin vesivuotoja voi tapahtua.
- Älä puhdista kuivainta letkulla.
- Tuotteen käyttämiseksi pesukoneen päällä on käytettävä kahden tuotteen välistä asennussarjaa. Jätä asennussarjan asennus aina valmistajan, valtuutetun huoltopalvelun tai maahantuojan määrittämän henkilön tehtäväksi..
- Älä käytä tuotetta kiinnittämättä sitä lattiatason yläpuolelle, kuten pöydälle tai

kaapin sisään. Jos tuotetta käytetään kiinnittämättä sitä, voi se kaatua ajan myötä ja johtaa ympäristön ja esineiden vaurioitumiseen. Lattian on oltava kiinteä ja tukeva.

- Kun tuote asetetaan pesukoneelle, niiden kokonaispaino täytettynä voi

olla noin 180 kg. Aseta tuotteet tukevalle lattialle, joka pystyy kantamaan riittävän määrän kuormaa.

- Pesukonetta ei saa sijoittaa kuivausrummun päälle.

Asennustaulukko pesukoneelle ja kuivausrummulle	
Asennussarjan tyyppi	Syvyys (S: Kuivausrumpu, L: Pesukone)
Muovinen - 54/60 cm kaarella/ilma kaartaa	60 cm S --> L≥50 cm / 54 cm S --> L>45 cm
Muovinen - 46 cm kaarella/ilma kaartaa	46 cm DM --> WM≥54 cm
Hyllyillä - 60 cm	60 cm DM --> WM≥50 cm
Hyllyillä - 54 cm	54 cm DM --> WM> 45 cm

## 2.6 Käyttöturvallisuus

- Kuivan pyykin enimmäispaino ennen pesua on määritetty osiossa "Tekniset tiedot".
- Älä laita pesemättömiä esineitä kuivausrumpuun.
- Älä kuivaa vaatteita, jotka ovat altistuneet aineille, kuten öljy, aseton, alkoholi, petroli, kerosiini, tahrannoistoaine, tärpätti, hierontaöljy, räjähteet ja syttyvät aineet, mehiläisvaha ja sen poistoaine, vaikka vaatteet olisi pesty.
- Jos puhdistusta varten käytetään teollisuuskemikaaleja, kuivausrumpua ei tule käyttää.
- Huuhteluaineita tai vastaavia tuotteita tulee käyttää valmistajan ohjeiden mukaan.
- Vaahtokumia (lateksivaahtoa), suihkumyssiä, vedenkestäviä tekstiilejä, kumilla vahvistettuja materiaaleja ja vaatteita, lateksivaahtoa sisältäviä tyynejä ei tule kuivata kuivausrummussa.
- Langat ja täytteet täytetyistä ja vioittuneista vaatteista voivat levitä koneeseen ja vaurioittaa sitä kuivaamisen aikana. Tarkasta kuivattavan pyykin saumat.
- Pyykit, joissa on hiuslakan, hiustenhoitotuotteiden tai vastaavien materiaalien jäännöksiä, ei tule kuivata kuivausrummussa.
- Tyhjennä vaatteiden taskut ja poista esineet, kuten tulitikut ja syyttimet.



- Älä pysäytä konetta ennen kuivausjakson päättymistä, jos et voi poistaa pyykkiä nopeasti ja asettaa niitä sillä tavalla, että lämpö haihtuu niistä.
- Kuivauskonejakson viimeisen vaiheen aikana ei käytetä lämpöä (jäähdytysjakso), jotta varmistetaan tekstiilien jääminen lämpötilaan, joka ei vaurioita niitä.
- Pyykinpesuaineita tai vastaavia tuotteita tulisi käyttää pyykin huuhteluaineen ohjeiden mukaisesti.
- Älä käytä kuivausrumpua ilman kuitusuodatinta.
- Älä anna kuitujen kerääntyä kuivauskoneen ympärille.
- Älä käytä kuivausrumpua ilman kuitusuodatinta. Kone voi vaurioitua kerääntyneestä nukasta ja koneen kuivausteho heikentyä.
- Puhdista kuitusuodatin jokaisen kuivausjakson jälkeen.
- Kuivaa kuitusuodattimen niiden pesun jälkeen. Älä käytä märkiä suodattimia.
- Käyttäjän on varmistettava riittävästä ilmanvaihdosta, jotta muita polttoaineita, myös avoliekkiä, käyttävistä laitteista tulevat kaasut eivät kerääntyisi samaan huoneeseen kuivausrummun kanssa (savuhormilla varustetut mallit).
- Älä käytä tuotetta lämmittimien, kuten kaasulämmittimen, hiiliuunin ja savupiipun, kanssa. Ilmavirtaus voi johtaa tulipaloon hormissa (Savuhormilla varustetut mallit).
- Älä nojaa tai istu ovelle, kun se on auki, tuote voi kaatua.
- Älä kiipeä tuotteen päälle.
- Älä aseta avoliekkiä (kynttilät, savukkeet jne.) tuotteen päälle tai sen läheisyyteen. Älä säilytä syttyviä/räjähäviä materiaaleja.
- Älä koske rumpuun, kun se pyörii.
- Tuotteen takaseinä on erittäin kuuma käytön aikana. Älä koske tuotteen takaosaan kuivauksen aikana tai sen jälkeen, kun kuivaus on valmis (Mallit lämmittimellä).
- Älä koske rummun sisäpintaan vaatteiden lisäämisen tai poistamisen yhteydessä käynnissä olevan ohjelman aikana. Rummun pinta on kuuma.
- Älä paina painikkeita terävillä esineillä, kuten haarukoilla, veitsillä, kynsilläsi.

- Älä käytä tuotetta, jos se on rikki tai vaurioitunut. Kytke tuote irti tai irrota sen varoke, ja ota yhteys valmistajaan, valtuutettuun huoltopalveluun tai maahantuojan määrittämän henkilöön.
- Irrota tuote virtalähteestä, kun sitä ei käytetä.

## 2.7 Turvallisuus huollon ja puhdistuksen aikana

- Älä pese laitetta suihkuttamalla tai kaatamalla vettä sen päälle. Älä käytä tuotteen puhdistamiseen painepesuria, höyrypuhdistinta, letkua tai painepistoolia.
- Älä käytä teräviä tai hankaavia työkaluja tuotteen puhdistukseen.
- Älä käytä puhdistukseen tuotteita, kuten puhdistusaineet, saippuat, pesuaineet, kaasu, bensiini, alkoholi, vaha jne.
- Kuitusuodatin on puhdistettava säännöllisesti. Puhdista kuitusuodatin ja täyttöluukun sisäpinta jokaisen kuivausjakson jälkeen.

- Puhdista höyrystimen ripoihin kerääntynyt kuidut nukkasihdin kotelon takaa imurilla. Voit puhdistaa rivat myös käsin jos käytät suojakäsineitä. Älä yritä puhdistaa ripoja paljain käsin. Höyrystimen rivat voivat vahingoittaa kättäsi (tuotteet lämpöpumpulla).
- Palo- ja räjähdysvaaran vuoksi älä käytä antureiden puhdistamiseen liuoksia, puhdistusaineita, teräsvillaa tai samankaltaisia materiaaleja ja työkaluja.
- Puhdista savuhormi (Savuhormilla varustetut mallit).
- Älä juo kondenssivettä. Kondenssivesi ei ole juomakelpoista. Tämä vesi voi olla haitallista ihmisten ja eläinten terveydelle.

## 2.8 Valaistusta koskeva turvallisuus

- Ota yhteys valtuutettuun huoltoon, kun haluat vaihtaa valaistukseen käytetyn LED-valon/lampun (valaistuksella varustetut mallit).

## 3 Ympäristöohjeet

### 3.1 WEEE-määräysten noudattaminen ja jätteiden hävittäminen



Tämä tuote ei sisällä vaarallisia ja kiellettyjä materiaaleja, jotka ovat mainittu Turkin tasavallan ympäristö- ja kaupungistumisministeriön julkaisemassa "Sähkö- ja

elektroniikkaromun valvontaa koskevassa asetuksessa". Noudattaa WEEE-määräyksiä. Tämä tuote on valmistettu kierrätettävistä ja uudelleenkäytettävistä, korkealaatuoisista osista ja materiaaleista. Siksi älä hävitä tätä tuotetta muiden kotitalousjätteiden kanssa sen elinkaaren lopussa. Vie se keräyspisteeseen jossa sen sähköiset ja elektroniset osat voidaan kierrättää. Voit tiedustella näistä keräyspisteistä paikalliselta hallinnolta. Voit auttaa suojelemaan ympäristöä ja luonnonvaroja toimittamalla käytetyt tuotteet kierrätykseen.



R290 on myös syttyvä kylmäaine. Varmista siksi, että järjestelmä ja putket eivät vaurioidu käytön ja kuljetuksen aikana. Pidä tuote etäällä lämmönlähteistä, muuten se voi syttyä palamaan, jos se vahingoittuu. Älä hävitä tuotetta heittämällä sitä tuleen.

### 3.2 Pakkaustiedot

Tuotteen pakkaus on valmistettu kierrätettävistä materiaaleista kansallista lainsäädäntöä noudattaen. Älä hävitä pakkausmateriaaleja kotitalous- tai muun jätteen mukana, vaan toimita ne paikallisten viranomaisten osoittamaan keräyspisteeseen.

### 3.3 Standardinmukaisuus ja testitiedot EU:n vaatimustenmukaisuusvakuutus



Tämän tuotteen kehitys-, valmistus- ja myyntivaiheet suoritetaan kaikissa asiaan liittyvissä Euroopan unionin ohjeissa määriteltyjen turvallisuussääntöjen

## 4 Tekniset tiedot

Korkeus (säädettävä) (cm)	84,6 * / 86,6 **
Leveys (cm)	59,8
Syvyys (cm)	60,8
Kapasiteetti (enint.) (kg)	8***
Nettopaino ( $\pm 10\%$ ) (kg)	44
Jännite	Katso arvokilpi****
Virta	
Päämallikoodi	

\* Väh. korkeus: Korkeus säädettävien jalkojen ollessa kiinni.

\*\* Maks. korkeus: Korkeus säädettävien jalkojen ollessa auki suurimmalla korkeudella.

\*\*\* Pyykin paino ennen pesua.

\*\*\*\* Arvokilpi sijaitsee kuivausrummun oven alla.

Kuivausrummun laadun parantamiseksi, teknisiä tietoja voidaan muuttaa siitä erikseen ilmoittamatta.

Tämän käyttöohjeen kuvat ovat viitteellisiä, eivätkä välttämättä vastaa täysin tuotettasi.

Kuivausrummussa tai mukana toimitetuissa asiakirjoissa esitetyt arvot, ovat laboratorioarvoja, kyseisten standardien mukaan. Nämä arvot voivat vaihdella kuivausrummun käytön ja ympäristölämpötilan mukaan.

## 5 Yleinen ulkomuoto

FI

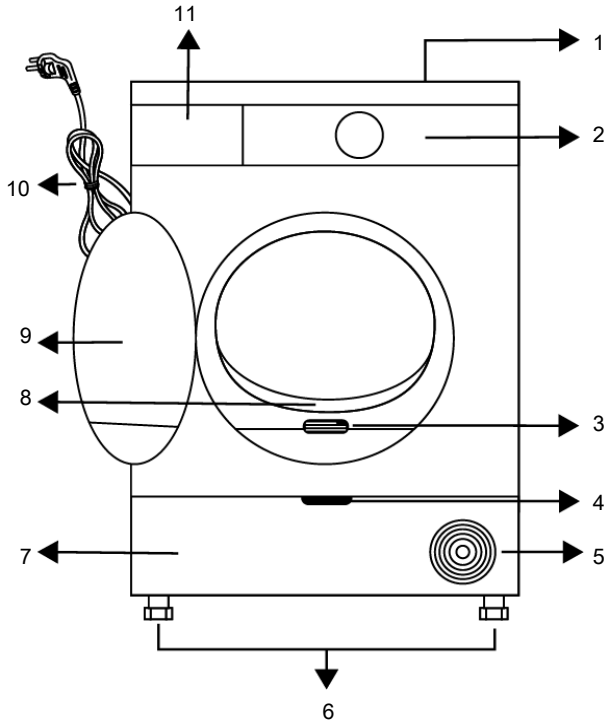

- |  |                           |
|--|---------------------------|
| 1 Yläpaneeli   | 2 Ohjauspaneeli           |
| 3 Arvokilpi  | 4 Suojalevyn avauspainike |
| 5 Tuuletusritilät  | 6 Säädettävät jalat       |
| 7 Malleissa, joissa säiliö sijaitsee alhaalla, vesisäiliö on suojalevyn sisäpuolella | 8 Kuitusuodatin           |
| 9 Täyttöluukku   | 10 Virtajohto             |
| 11 Vesisäiliön lokero (malleissa, joissa säiliö sijaitsee ylhäällä)                  |                           |

### 5.1 Toimituksen sisältö



: Käyttöopas



: Suodatinlokeron sieni\*



: Tuoksupatruunoita\*



: Vedenpoistoletku\*



: Kuivausteline\*



: Suodatinkangas\*



: Vesisäiliö\*



: Harja\*

\*Lisävarusteet eivät ehkä ole saatavissa tuotteeseen.

## 6 Ensimmäinen käyttökerta

Poista suojakalvo ja mainostarra, jos ne ovat koneessa.



Älä kuitenkaan poista tarroja (esim. arvokilpi), jotka tulevat esiin, kun kansi avataan.

Kun laite on asennettu,

- käytä sitä ensimmäisen kerran käyttöohjeen mukaan.

FI

## 7 Asennus



Lue ensin ”Turvallisuusohjeet”.

Ennen kuin otat yhteyttä lähimpään valtuutettuun huoltoliikkeeseen kuivausrummun asentamista varten, varmista käyttöopasta apunasi käyttäen, että asunnossasi on tarpeelliset sähkö- ja viemäriiliitännät. Jos asennuspaikka ei ole sopiva, ota tarvittaessa yhteys putkiasentajaan ja sähköasentajaan järjestääksesi tarvittavan sähkön- ja vedensaannin.

Kuivausrummun asennuspaikan valmistelu sekä sähkö- ja viemäriiliitännöjen asennuttaminen on asiakkaan vastuulla.



Tarkista ennen asennusta, että kuivausrumpu on kunnossa. Jos rumpu on vaurioitunut, älä asenna sitä. Vialliset tuotteet aiheuttavat turvallisuusvaaran. Odota 12 tuntia ennen koneen käyttöä asennuksen jälkeen.

- Kuivausrummun ja lattian välistä tilaa ei saa täyttää muilla materiaaleilla kuten matolla, puulla tai teipillä.
- Älä peitä kuivausrummun tuuletusreikiä.
- Kuivausrumpua ei saa asentaa paikkaan, jossa lukittava, liuku- tai saranallinen ovi voi estää luukun avaamisen.
- Kun kuivausrumpu on asennettu, sen tulisi pysyä samassa tilassa, missä sen kytkennät on tehty. Kun asennat kuivausrumpua, varmistu siitä, että sen takaseinä ei ota kiinni mihinkään (hanaan, pistorasiaan jne.).
- Asenna kuivausrumpu vähintään 1 cm päähän muista huonekaluista.
- Kuivausrummun käyttölämpötila on +5 °C:n ja +35 °C:n välillä. Jos kuivausrumpua käytetään kylmemmässä tai kuumemmassa, tämä voi vaikuttaa haitallisesti kuivausrummun toimintaan ja rumpu voi vaurioitua.
- Kuivausrummun takaseinä tulisi sijoittaa seinän viereen.

### 7.1 Oikea asennuspaikka

**HUOMAUTUS:** Tuote sisältää jäähdytysainetta, ja jos tuotetta käytetään heti kuljetuksen jälkeen, voi se vaurioitua. Jokaisen tuotteen siirtämisen jälkeen sen on annettava levätä 12 tuntia.

- Asenna kuivausrumpu vakaalle tasaiselle alustalle.
- Kuivausrumpu on raskas. Älä yritä siirtää sitä itse.
- Käytä kuivausrumpua vain hyvin tuuletetussa, pölyttömässä ympäristössä.



Älä asenna kuivausrumpua sähköjohdon päälle.



Ohita seuraava varoitus, jos tuotteesi ei sisällä R290-kylmäainetta\*. Kuivausrummussa on R290-kylmäainetta. R290 on ympäristöystävällinen mutta syttyvä kylmäaine. Varmista, että kuivausrummun ilmanotto on auki ja hyvin tuuletettu. Pidä mahdolliset avotulet etäällä kuivausrummusta.

## 7.2 Kuljetuksen aikana suojaavan pakkausmateriaalin poistaminen

Poista konetta kuljetuksen aikana suojaava pakkausmateriaali ennen kuin käytät tuotetta ensimmäistä kertaa.

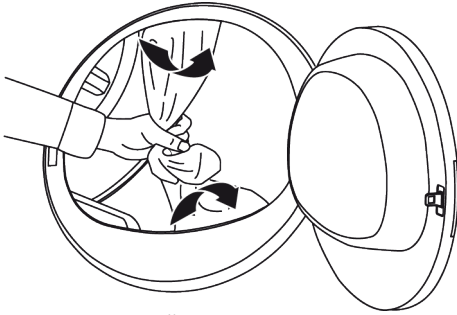

**HUOMAUTUS:** Älä jätä lisävarustetta tai kuljetuksen aikana suojaavan pakkausmateriaalin osaa rumpun sisään.

## 7.3 Vesiliitäntä

Voit tyhjentää kerääntyvän veden suoraan viemäriin laitteen mukana tulevalla poistovesiletkulla sen sijaan, että tyhjentäisit vesisäiliöön kerääntyvän veden säännöllisin väliajoin.

### Poistovesiletkun liittäminen

1. Vedä letkun pää irti käsin liittännästä kuivaimessa. Älä käytä työkaluja letkun irrottamiseen.

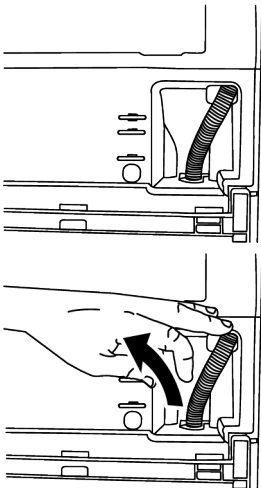

2. Liitä kuivausrummun mukana tulleen veden tyhjennysletkun toinen pää liittimeen, josta irrotit alkuperäisen letkun.

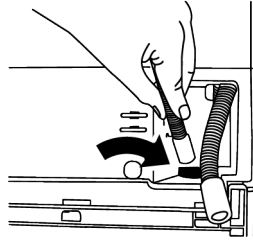

3. Liitä veden tyhjennysletkun toinen pää suoraan viemäriin tai pesualtaaseen.

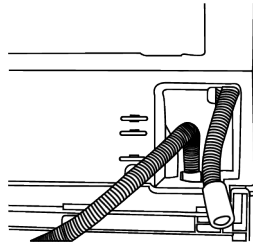

Veden tyhjennysletku tulee asetta enintään 80 cm korkeudelle. Varmistu siitä, ettei veden tyhjennysletkun päälle astuta ja ettei se taitu tai ole puristuksissa viemärin ja kuivausrummun välillä. Letkuliitäntä on tehtävä niin, ettei se irtoa paikaltaan. Vuotanut vesi voi vahingoittaa konetta. Älä yritä pidentää poistovesiletkua. Tarkasta, virtaako vesi riittävällä nopeudella. Tyhjennysputkea ei saa sulkea tai tukkia.



Jos tuotteesi mukana toimitetaan lisävarustepaketti, tarkista yksityiskohtaiset ohjeet.

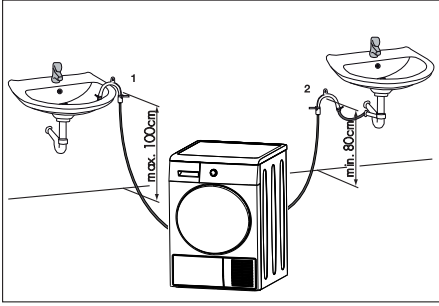

## 7.4 Jalkojen säätö

Käännä jalkoja vasemmalle tai oikealle, kunnes kuivausrumpu seisoo tukevasti vaakatasossa.

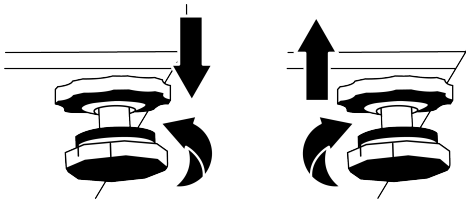

## 7.5 Kuivausrummun siirtäminen

- Tyhjennä kaikki rumpuun kerääntynyt vesi.
- Jos rummun letkut on liitetty suoraan viemäriin, irrota ne.



Suosittelemme, että siirtäessäsi kuivausrumpua pidät sen pystyasennossa. Jos sitä ei voida pitää pystyasennossa, kuljeta sitä kallistamalla oikealle puolelle edestäpäin katsottuna. Anna kuivausrummun levätä paikoillaan 12 tuntia ennen kuin aloitat sen käytön.

## 8 Valmistelut



Lue ensin "Turvallisuusohjeet"!

## 7.6 Melua koskevat varoitukset

Koneesta kuuluu metallinen ääni sen käytön aikana, mikä on normaalia. Tuotteeseen käytön aikana kerääntynyt vesi pumpataan vesisäiliöön pumpulla. Pumpauksen aikana kuuluva ääni on normaalia.

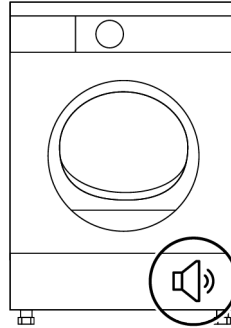

## 7.7 Lampun vaihtaminen

**Mikäli kuivausrummussa on lamppu:**

Kun kuivausrummun polttimo/LED-valo tarvitsee vaihtaa, ota yhteys valtuutettuun huoltoliikkeeseen. Laitteessa käytetyt lamput eivät sovellu kotitalouden huoneiden valaisuun. Näiden lampujen tarkoituksena on auttaa käyttäjää asettamaan pyykkiä kuivausrumpuun miellyttävällä tavalla. Laitteen lampujen tulee kestää äärimmäisiä fyysisiä olosuhteita, kuten tärinää ja lämpötiloja, jotka ylittävät 50 °C.

## 8.1 Kuivausrumpuun soveltuvat pyykki

Vaatteet, joiden ohjeissa kuivausrummun käyttö ei sallita, voivat vahingoittaa laitetta ja pyykkiä kuivauksen aikana. Noudata aina



vaatteissa olevia merkintöjä. Kuivaa vain ”Kuivausrumpaturvallinen” merkittyjä vaatteita sopivalla ohjelmalla.

## 8.2 Kuivausrumpuun soveltumattomat pyykki

- Metalliosia sisältäviä alusvaatteita ei saa kuivata kuivausrummussa. Jos nämä metalliosat irtoavat ja repeytyvät vaatteista, ne voivat vahingoittaa konetta.
- Arat kirjailut kankaat, villa sekä silkki-vaatteet, arat ja arvokkaat kankaat, ilmatiiviit esineet sekä tylliverhot eivät sovellu kuivausrumpuun.
- Huomioi kuivaussymbolit pyykin tarrassa. Kuivaa pyykkiä, jonka tarra tai symboli kertoo, että se sopii kuivaamiseen kuivausrummussa.

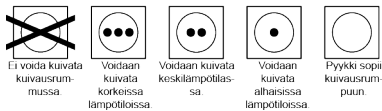

## 8.3 Pyykin valmistelu kuivausta varten

Esineet, kuten sytytin, tulitikut, kolikot, metalliesineet ja neulat, voivat vaurioittaa rumpua tai johtaa toimintaongelmiin. Tarkista tämän vuoksi kaikki pyykki ennen kuin laitat ne kuivausrumpuun.

- Kuivaa vaatteet, joissa on metallisia osia, kuten vetoketjuja, nurin päin.
- Sulje vetoketjut ja kiinnitä hakaset, soljet sekä napit, sido kiinni tekstiilivyöt ja esiliinojen nauhat.

## 8.4 Tapoja säästää energiaa

Linkoa pyykki nopeimmalla mahdollisella kierrosnopeudella pesun jälkeen. Näin kuivausaika lyhenee ja energiankulutus laskee. Lajittele pyykki tyypin ja paksuuden mukaan. Kuivaa samankaltaiset pyykki yhdessä. Esimerkiksi ohuet keittiöpyyhkeet ja pöytäliinat kuivuvat nopeammin kuin paksut kylpypyyhkeet.

- Seuraa käyttöoppaan ohjeita valitessasi ohjelmaa.

- Vältä avaamasta koneen luukkua kuivauksen aikana, jos se ei ole tarpeen. Jos luukku on avattava, älä pidä sitä auki pitkään.
- Älä lisää märkää pyykkiä koneeseen kesken kuivauksen.
- Puhdista kuitusuodatin ennen jokaista kuivausta tai jokaisen kuivauksen päätteeksi.
- Malli joissa on lauhdutin: puhdista lauhdutin säännöllisesti kuukausittain tai 30 käyttökerran välein.
- Varmistu, että suodattimet ovat puhtaat. Lisätietoja löydät osiosta ”Huolto ja puhdistaminen”.
- Malleissa, joissa on savuhormi: noudata käyttöoppaassa määriteltyjä savuhormin liittäntä koskevia sääntöjä ja puhdista savuhormi.
- Kuivauksen aikana tuuleta kunnolla huonetta, jossa kuivausrumpu sijaitsee.
- Lämpöpumpulla varustetuissa malleissa tarkasta kondensaattori vähintään 6 kuukauden välein ja puhdista se, jos se on likainen.
- Mikäli käytössä on ympäristöystävällinen suodatin, ei sitä tarvitse puhdistaa jokaisen jakson jälkeen. Vaihda suodatinkangas, kun näytössä näkyy ympäristöystävällinen kuvake.

## 8.5 Oikea täyttökapasiteetti

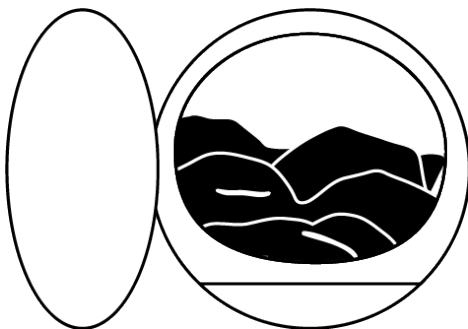

Jos tuotteeseen laitetut pyykki ylittävät enimmäiskuormituksen, sitten tuote ei välttämättä toimi tarkoitettulla tavalla ja ylikuormitus voi aiheuttaa aineellisia vahinkoja tai voi vahingoittaa tuotetta.

Noudata kunkin ohjelman  
enimmäistäyttömäärää. Alla on esitetty eri  
pyykit ja niiden suurinpiirteinen paino.  
Pussilakanat: 1000-1500 g  
Lakana: 350-500 g  
Pöytäliina: 250-700 g

Pyyhkeet: 350-700 g  
Mekko: 350-500 g  
Farkut: 500-700 g  
T-paita: 125-200 g  
Puserot: 150-250 g  
Paidat: 200-300 g





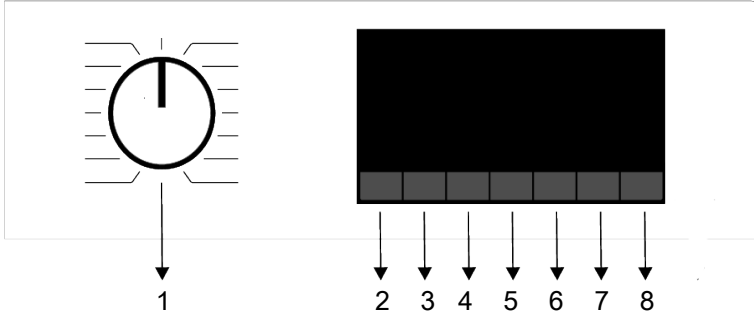





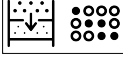







































## 9 Tuotteen käyttö

### 9.1 Ohjauspaneeli



- |  |                                      |
|--|--------------------------------------|
| 1 Päällä/pois/ Ohjelma valinta painike.            | 2 Kuivaustason valintapainike        |
| 3 Rummun valo ja rypistymiseneston valintapainike. | 4 Äänimerkin ja lapsilukon valitsin. |
| 5 Alhaisen lämpötilan valitsin.                    | 6 Aikaohjelman valitsin.             |
| 7 Lopetusajan valitsin.                            | 8 Käynnistys / valmiustila valitsin  |

## 9.2 Symbolit

											
Säiliö täynnä	Suodattimen puhdistus	Suodattimen piirustus /lämmönvaihtimen puhdistus	Käynnistä tauko peruuta	Kuivaus	Summeri	Silityskuiva	Kaappikuiva	Kaappikuiva+	Liian kuiva	Loppu	
											
Kuivusaste	Rummun valo	Päivittäin	Hieno	Pyyhkeet	Seka	Synteettiset	Puuvilla Eko	Puuvilla	Farkut	Urheilu	Vuodevaatteet/ pussilakanat
											
Lapsilukko	Matala lämpötila	Ajastettu kuivaus	Loppu	Nopeakuivaus	Päälle /pois	Wolbescherming	Tuuletus	Hygienia (Lastenvaatteet+)	Veer	Wifi	Etä Ohjaus
											
Pika	Hygieeninen kuivaus	Hygieeninen raikastus	Höyry taso	Höyry taso1	Höyry taso2	Yöohjelma	Outdoor	Bluetooth	Lempeä Kuiva	Ympäristöystävällinen suodatin täynnä	
											
Ympäristöystävällinen suodatin	Rypistymi senesto	Paidat	Käänteinen rumpu								

## 9.3 Kuivausrummun valmistelu

- Kytke kuivauskone virransyöttöön.
- Avaa täyttöluukku.

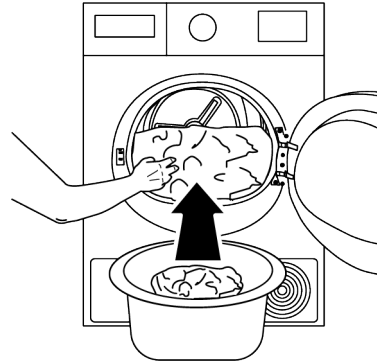
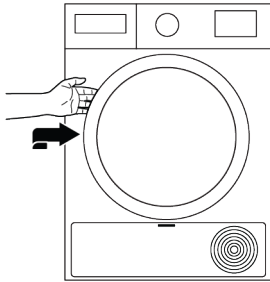

- Aseta pyykki koneeseen pakkaamatta sitä liian tiiviisti.

- Paina ja sulje täyttöluukku.

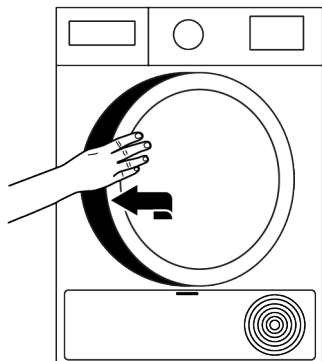



- Varmistu, että pyykkiä ei ole juuttunut täyttöoven väliin.
- Älä sulje ovea liian voimakkaasti.
- Valitse haluamasi ohjelma Päällä/Pois/ Ohjelma valintapainikkeella ja kone kytkeytyy päälle
- Ohjelman valitseminen Päälle/Pois/ Ohjelma valintapainikkeella ei tarkoita, että ohjelma käynnistyisi. Käynnistä ohjelma painamalla Käynnistä/ Valmiustila -painiketta.

## 9.4 Ohjelman valinta ja energiankulutustaulukko

Ohjelmat	Ohjelman määrittys	Täyttömäärä(kg)	Pyykinpesukoneen linkousnopeus (rpm)	Kuivausaika (min)
Bomull / Puuvilla	Voit kuivata lämmönkestävät puuvillatekstiilit tällä ohjelmalla. Kuivausasetus, joka sopii kuivattavan pyykin paksuudelle ja haluttu kuivausaste tulee valita.	8	1000	184
Bomull Eco / Puuvilla-eko	Kuivaa yksikerroksiset puuvillavaatteet taloudellisimmalla tavalla.	8	1000	174
Bomull - stryktorr / Silityshalmit puuvillatekstiilit	Yksikerroksiset, päivittäin käytetyt puuvillatekstiilit kuivataan, jolloin ne jäävät hieman kosteiksi ja ovat valmiita silitykseen.	8	1000	139
Syntetisk / Tekokuidut	Voit kuivata kaikki keinokuitutekstiilit tällä ohjelmalla. Halutun kuivaustason mukainen kuivausasetus tulee valita.	4	800	70
Mix - Daglig/ Sekalaiset -Päivittäin	Käytä tätä ohjelmaa kuivataksesi yhdessä synteettiset ja puuvillaiset pyykit, jotka eivät värjäytyy. Urheilu - tällä ohjelmalla voidaan kuivata urheiluvaatteet.	4	1000	115
Ylleprogram / Villan hienopesu	Käytä puuvillapyykin turvalliseen kuivaamiseen, joka voidaan pestä pesukoneessa ja kuivata kuivausrummussa.	1,5	600	148
Nattprogram / Yöohjelma	Tällä ohjelmalla syntyy erittäin vähäinen melu- ja äänitaso. Tällä ohjelmalla voit kuivata puuvilla- tai sekalaisia keinokuitutekstiilejä erittäin hiljaisesti.	8	1000	240
Fintvätt / Hellävarainen	Kuivaa paidat sekä arat vaatteet ja aiheuttaa vähemmän ryppyjä helpompaa silitystä varten.	2	800	50
Tidsprogram / Ajastetut ohjelmat Steamcure	Valitse ajastinohjelma 10 ja 160 minuutille halutun kuivaustason matalassa lämpötilassa. Tätä ohjelmaa käyttäen kuivausrumpu kuivaa pyykejä halutun ajanjakson verran, kuivaustasosta riippumatta. SteamCure on tuuletustoiminto, joka auttaa kuivien vaatteiden silittämässä, joita on käytetty erittäin vähän ja tavoitteena on ilmassa olevien hajujen (savukkeet, ruoka jne.) rajoittaminen.	-	-	-

Jeans / Farkut	Käytä korkealla nopeudella pesukoneessa lingottujen farkkujen kuivaamiseen.	4	1200	117
Utomhus-sport (goratex) / Outdoor-Sport (Goretex)	Voit kuivata monikerroksisia ja veden-/tuulenkestäviä, keinokuidusta, puuvillasta tai sekalaisista kankaista valmistettuja ulkoilu- ja urheilutuotteita tällä ohjelmalla.	2	1000	135
Sänglakan-Fjäder / Vuodevaatteet-Veer	Käytä sitä untuvapeittojen kuivaamiseen.	-	800	165
Skjortor / Paidat	Kuivaa paidat sekä arat vaatteet ja aiheuttaa vähemmän ryppyjä helpompaa silitystä varten.	1,5	1200	50
Ekspress 30' / Pikapesu 30'	Käytä tätä ohjelmaa kuivataksesi 2 paitaa silittämistä varten.	0,5	1200	30
Hygienisk torkning / Hygieeninen kuivaus	Ohjelma kuivaa pestyn pyykin hygieenisemmin. (vauvan vaatteet, alusvaatteet, pyyhkeet jne.). Se tarjoaa erittäin korkean hygieniatason tekstiileille lämmön avulla.	5	800	200
Hygienisk uppdatering / Hygieeninen tuuletus	Voit käyttää tätä ohjelmaa kuivan pyykin hygienian varmistamiseksi, joita et halua pestä. Se tarjoaa erittäin korkean hygieniatason tekstiileille lämmön avulla.	1,5	-	120

Energiankulutusarvot				
Ohjelmat	Täyttömäärä(kg)	Pyykinpesukoneen linkousnopeus (rpm)	Arvioitu kosteus jäljellä	Energiankulutusarvo kWh
Puuvilla taloudellinen kuivaustaso*	8	1000	60%	1,44
Bomull - stryktorr / Silitysvalmiit puuvillatekstiilit	8	1000	60%	1,10
Syntet - skåptorr / Heti käyttövalmiit synteettiset tekstiilit	4	800	40%	0,55
	Puuvillan säästökuivaus on vakiokuivausohjelma, jota voidaan käyttää täydellä tai puolella pyykkimäärällä ja jossa tiedot esitetään tuotetarrassa tai kuitissa. Tämä ohjelma on tehokkain koskien energiankulutusta normaalin puuvillapyykin kuivaamiseen.			
	Jos kuivaat säännöllisesti puuvillan enimmäismäärän (8 kg), suosittelemme vedenpoistoletkun liittämistä, jotta kuivauskone ei pysähtyisi ohjelman aikana vesisäiliön täyttymisen vuoksi. (Katso osio "Poistovesiletkun liittäminen")			

\* Energiamerkkien vakio-ohjelma EN 61121 Taulukon arvot määritetään standardin EN 61121 mukaisesti. Energiankulutusarvot taulukossa voivat vaihdella riippuen pyykin tyypistä, linkousnopeudesta, ympäröivistä olosuhteista sekä verkkovirran jännitevaihteluista.

## 9.5 Lisätoiminnot

### Kuivausaste

Kuivausastepainiketta käytetään säätämään haluttu kuivausaste. Ohjelman kesto voi vaihdella riippuen valinnasta.



Voit valita tämän toiminnon vain ennen ohjelman käynnistymistä.

### Rypistymisenesto

Voit kytkeä rypistymisenesto toiminnon päälle ja pois päältä painamalla rypistymisenesto valintapainiketta. Jos et ota pyykkiä pois koneesta välittömästi

ohjelman päätyttyä, voit käyttää ryppyjen ehkäisytoimintoa estääksesi pyykin rypistymisen.

### **Merkkiääni**

Kuivauskone lähettää äänimerkin, kun ohjelma on valmis. Paina "Äänivaroitus"-painiketta, jos et halua äänivaroitusta. Kun painat äänivaroituspainiketta, valo sammuu eikä se kuulu, kun ohjelma on valmis.



Voit valita tämän toiminnon ennen ohjelman alkamista tai sen jälkeen.

### **Alhainen lämpötila**

Voit valita tämän toiminnon vain ennen ohjelman käynnistymistä. Jos haluat kuivata pyykin alhaisessa lämpötilassa, voit aktivoida tämän toiminnon. Kun se on aktivoitu, ohjelman aika pitenee.

### **Päättymisaika**

Voit asettaa ohjelman päättymisajan viiveen enintään 24 tunnin päähän nykyhetkestä käyttäen ajastustoimintoa.

1. Avaa luukku ja aseta pyykin koneeseen.
2. Valitse kuivausohjelma.
3. Paina päättymisajan valintapainiketta ja aseta haluttu viiveaika. Päättymisajan merkkivalo syttyy. (Kun painike pidetään painettuna, päättymisaika jatkuu pysähtymättä).
4. Paina Käynnistys/Tauko-painiketta. Loppuajanlaskenta alkaa. Näytetyn viiveajan keskellä oleva " " -merkki vilkkuu.



Voit lisätä tai poistaa pyykin päättymisajan sisällä. Näytetty aika on normaalin kuivausajan ja päättymisajan summa. Loppuajan merkkivalo sammuu laskennan lopussa, kuivaus alkaa ja syttyy LED kuivaus.

### **Päättymisajan muuttaminen**

Jos haluat muuttaa kestoa aikalaskennan aikana:

1. Peruuta ohjelma kiertämällä Päällä/ Pois/ohjelman valintanuppia, kun Käynnistys/valmiustila -painiketta on painettu.
2. Valitse haluamasi ohjelma ja toista päättymisaika-valinta.

### **Päättymisaikatoiminnon peruuttaminen**

Jos haluat peruuttaa päättymisajan laskurin ja käynnistää ohjelman välittömästi:

1. Peruuta ohjelma kiertämällä Päällä/ Pois/ohjelman valintanuppia, kun Käynnistys/valmiustila -painiketta on painettu.
2. Valitse haluamasi ohjelma ja Käynnistä/ Valmiustila -painikkeella.



Kun kuivausrummun päättymisaikatoiminto aktivoidaan, pyörii kone ajoittain rypistymisen, hajun tai kosteuden muodostumisen estämiseksi. Vain moottorin virransyöttö aktivoidaan rypistymisenestovaiheen aikana. Tämän lisäksi, jos koneen luukku ei avata tai mitään toimintoja suoriteta, aktivoituu rypistymisenestotoiminto ohjelma päätyttyä.

### **Rummun valo**

Voit kytkeä rummun valon päälle ja pois päältä painamalla tätä painiketta. Valo syttyy, kun painiketta painetaan, ja sammuu tietyn ajan kuluttua.

### **9.6 Varoitusilmaisimet**



Varoitusilmaisimet saattavat vaihdella kuivauskoneesi mallin mukaan.

### **Suodattimen puhdistaminen**

Kun ohjelma päättyy, syttyy suodatinpuhdistuksen varoitusvalo.

## Vesisäiliö

Jos vesisäiliö täyttyy ohjelman aikana, varoitusilmaisain alkaa vilkkua ja kone siirtyy valmiustilaan. Tyhjennä tässä tapauksessa vesisäiliö ja käynnistä ohjelma painamalla Käynnistys- / valmiustilapainiketta. Varoitusilmaisain sammuu ja ohjelma jatkuu.

## Suodatinlaatikon / lämmönvaihtimen puhdistus

Varoitusymboli vilkkuu ajoittain muistutuksena, että suodatinlokero on puhdistettava.

## 9.7 Ohjelman käynnistyminen

Käynnistä ohjelma painamalla Käynnistys/ Valmiustila painiketta.

Käynnistä/valmiustila- ja kuivausvalot syttyvät ilmaisten ohjelman olevan käynnissä.

## 9.8 Lapsilukko

Kuivausrummussa on lapsilukko, joka estää ohjelman keskeytyksen, kun painikkeita painetaan ohjelman aikana. Kun lapsilukko on aktivoitu, kaikki paneelin painikkeet, paitsi päälle/pois ohjelmavalitsin, deaktivoituvat.

1. Paina äänimerkki-painiketta 3 sekunnin ajan lapsilukon aktivoimiseksi.
2. Lapsilukon ollessa päällä, sytty näyttöön vastaava varoitusilmaisain.

Lapsilukon ollessa päällä; Kun kuivausrumpu toimii, tai on valmiustilassa ilmaisinsymbolit eivät muutu muutettaessa ohjelman valintapainikkeen sijaintia.

1. Lapsilukko on poistettava käytöstä uuden ohjelman käynnistämiseksi nykyisen ohjelman päätyttyä tai ohjelman muuttamiseksi.
2. Poista lapsilukko käytöstä painamalla samaa painiketta 3 sekunnin ajan.



Jos kuivausrummun käytön aikana lapsilukko on päällä ja valintapainiketta käännetään, kuuluu kaksinkertainen äänimerkki. Jos lapsilukko poistetaan käytöstä kääntämättä valintapainiketta takaisin alkuperäiseen asentoonsa, ohjelma lopetetaan, koska valintapainiketta on käännetty.

## 9.9 Ohjelman vaihtaminen käynnistyksen jälkeen

Voit muuttaa valitsemasi ohjelman pyykin kuivaamiseksi toisella ohjelmalla kuivauslaitteen käynnistyttyä.

1. Käänä esimerkiksi Päälle / Pois / Ohjelma valintapainiketta valitaksesi Lisäkuiva-ohjelman, jotta voit valita Lisäkuiva-ohjelman Silityskuiva-ohjelman sijaan.
2. Käynnistä ohjelma painamalla Käynnistys/ Valmiustila painiketta.

## Vaatteiden lisääminen tai poistaminen valmiustilassa

Jos haluat lisätä tai poistaa vaatteita kuivausrummusta ohjelman käynnistymisen jälkeen:

1. Paina käynnistä / Valmiustila -painiketta kuivausrummun asettamiseksi valmiustilaan. Kuivaustoiminto pysähtyy.
2. Avaa täyttöluukku valmiustilassa ja sulje luukku, kun vaatteita on lisätty tai poistettu.
3. Käynnistä ohjelma painamalla Käynnistys/ Valmiustila painiketta.



Pyykin lisääminen kuivauksen aloittamisen jälkeen saattaa aiheuttaa kuivauskoneen sisällä olevan kuivatun pyykin sekoittumisen märän pyykin kanssa ja jättää pyykin kosteaksi käytön lopussa. Pyykkiä voidaan lisätä tai poistaa niin useasti kuin halutaan. Mutta tämä keskeyttää ohjelman toistuvasti ja lisää näin ollen ohjelma-aikaa ja virrankulutusta. Joten suosittelemme pyykin lisäämistä ennen ohjelman käynnistämistä. Jos uusi ohjelma valitaan kääntämällä ohjelman valintapainiketta kuivausrummun ollessa valmiustilassa, käynnissä oleva ohjelma päättyy.



Älä koske rummun sisäpintaan vaatteiden lisäämisen tai poistamisen yhteydessä käynnissä olevan ohjelman aikana. Rummun pinta on kuuma.

## 9.10 Ohjelman peruuttaminen

Jos haluat peruuttaa ohjelman ja lopettaa kuivauksen jostain syystä kuivausrummun käynnistyttyä, käännä päälle / pois / ohjelman valintapainiketta, kun Käynnistys/Valmiustila painiketta on painettu ja ohjelma päättyy.



Kuivauskoneen sisäosan on oltava erittäin kuuma, kun peruutat ohjelman koneen käytön aikana, joten suorita virkistämishjelma, jotta se voi jäähtyä.

## 9.11 Ohjelman loppu

Kun ohjelma päättyy, ohjelman seurannan ilmaisimen merkkivalot loppumisen / ryppyjen estämisestä ja kuitusuodattimien puhdistuksesta -merkkivalot syttyvät. Täyttöluukku voidaan avata ja kuivauslaite on valmis uutta toimintaa varten.

Käännä Päälle / Pois / Ohjelma valintapainiketta - Päälle/Pois asentoon kuivauskoneen sammuttamiseksi.



Jos rypistymisenesto tila on aktiivinen ja pyykkiä ei poisteta ohjelman päätyttyä, ryppyjen estävä toiminto aktivoituu 2 tunniksi, jotta koneen sisällä oleva pyykki ei rypisty. Ohjelma pyörittää pyykkiä 10 minuutin välein niiden rypistymisen ehkäisemiseksi.

## 9.12 Hajuominaisuus

Jos kuivauskoneellasi on hajuominaisuus, lue ProScent-käsikirja käyttäaksesi tätä ominaisuutta.

## 9.13 SteamCure hajun ja rypynpoistotoiminto

SteamCure on tuuletustoiminto, joka auttaa kuivien vaatteiden silittämisessä, joita on käytetty erittäin vähän ja tavoitteena on ilmassa olevien hajujen (savukkeet, ruoka jne.) rajoittaminen.

Suosittelimme, että vaatteet, joissa on imeytyneitä hajuja, parfyymit, deodorantit ja hiki, pestään.

Älä kuivaa teräviä tai kovia esineitä ja nahkaa sisältäviä vaatteita.

### Vesisäiliön täyttö

Sininen siipi koneessa suorittaa pyykin kastelun.

Jos siipi on ylhäällä, voit pyörittää rumpua käsin ala-asentoon ja täyttää vettä.

Ennen Steamcure-ohjelman käyttöä, on veden maksimimäärä vesisäiliössä täytettävä käsin siipeen.

Rypistymisestotoiminnossa on käytettävä hana- tai juomavettä.

Mutama täytön aikana siivestä yli valuva vesitippa ei aiheuta ongelmia.



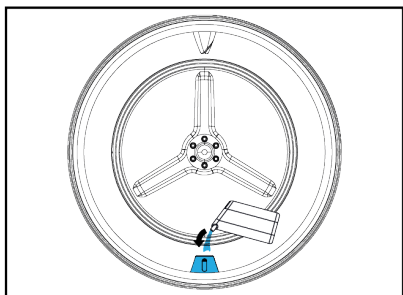
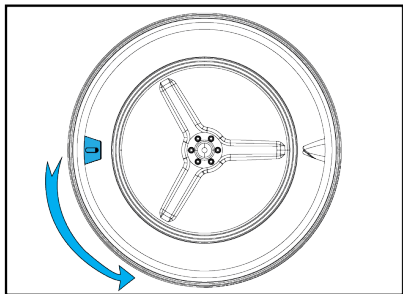

Älä käytä lisäaineita tai kalkinpoistoaineita.  
Älä käytä nestemäisiä kemikaaleja tai nesteisiin liukenevia kemikaaleja.

### Ohjelman käynnistys

Siipi tulee laske ala-asentoon ja täyttää vedellä täyttösäiliöön merkitylle alueelle. SteamCure-ohjelma on valittava.

Kun ohjelma valitaan, näytölle ilmestyy 10 minuutin aika. Ohjelman aika asetetaan haluttuun aikaan painamalla valintapainiketta ja sitten käynnistä/valmiustilapainiketta.

### Tehokkaaseen hajunpoistoon,

suosittelemme 1 - 6 kuivan vaatekappaleen käyttöä 50 minuutin ajan.

Tämä toiminto ei pese vaatteita, se poistaa hajuja ja rypyjä ja mahdollistaa vaatteiden käytön uudelleen.

## 10 Huolto ja puhdistus



Lue ensin "Turvallisuusohjeet"!

Jos se puhdistetaan säännöllisesti, pitenee tuotteen käyttöaika ja tavallisten ongelmien määrä laskee.

### 10.1 Kuitusuodattimet (sisäiset ja ulkoiset suodattimet) / luukun sisäpinnan puhdistus

Pyykistä kuivauksen aikana irtoavat hiukset ja kuidut kerätään kuitusuodattimeen.

Puhdista kuitusuodatin ja täyttöluukun sisäpinta jokaisen kuivausjakson jälkeen.

**HUOMAUTUS:** Kuivausrummussasi on 2 kuitusuodatinta, joista toinen on sijoitettu toisen sisään. Älä käytä tuotetta ilman kuitusuodattimia.

#### Puhdistaaksesi kuitusuodattimen:

1. Avaa täyttöluukku.

2. Pidä ensimmäisestä (sisäsuodatin) kaksiosaisesta kuitusuodattimen osasta ja poista se vetämällä sitä ylöspäin.

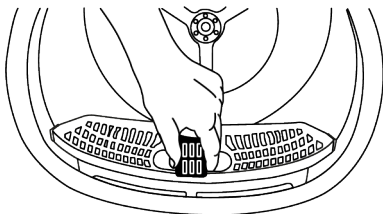

3. Irrota toinen osa (ulkosuodatin) vetämällä sitä ylöspäin.

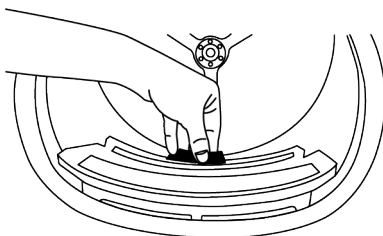



Varmistu, että hiukset, kuidut ja puuvillapallot eivät putoa suodattimien asennusuraan.

4. Avaa molemmat kuitusuodattimet (ulompi ja sisempi suodatin) ja poista kuidut käsin tai ilmanohjaimen harjalla. Voit myös poistaa suodattimiin juuttuneet hiukset pölynimurilla.

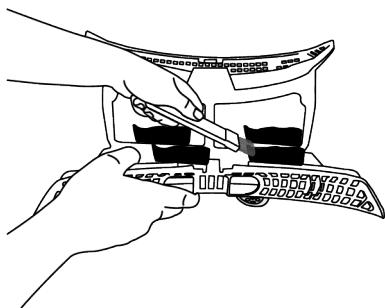
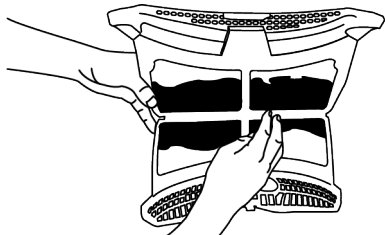
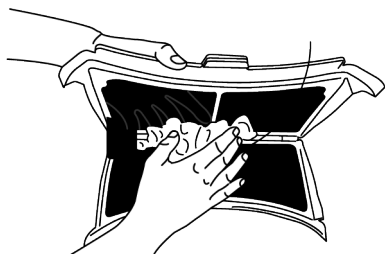

5. Puhdista molemmat suodattimet juoksevan veden alla vastakkaisessa suunnassa kuitujen kerääntymiseen tai pehmeällä harjalla. Kuivaa suodattimet ennen asennusta.

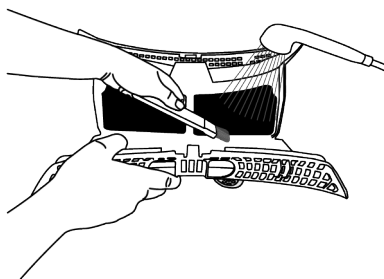
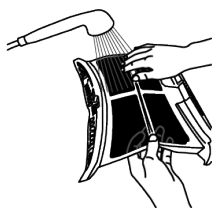
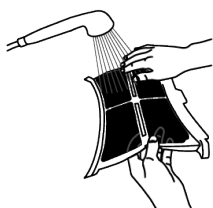

6. Aseta kuitusuodattimet päällekkäin ja sijoita ne paikalleen.

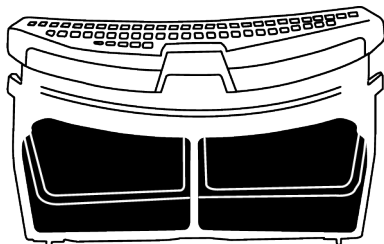

7. Puhdista täyttöluukun sisäpinta ja tiiviste pehmeällä, kostealla liinalla tai ilmanohjaimen harjalla.

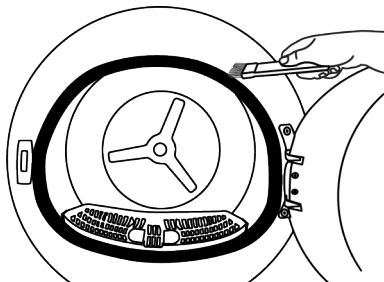
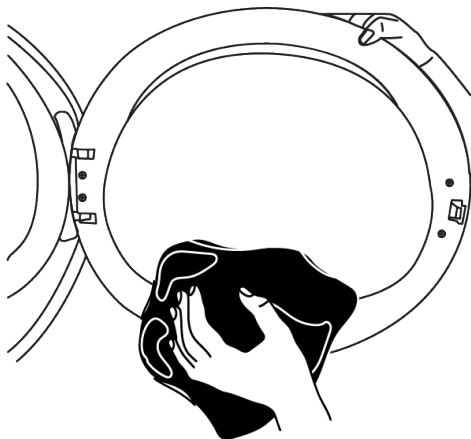

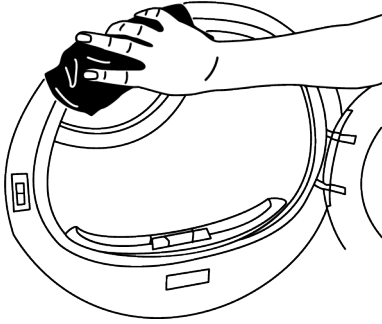

## 10.2 Anturin puhdistus

Kuivausrummun sisällä on kosteusantureita, jotka havaitsevat pyykin olevan kuivaa.

### Puhdistaaksesi nämä anturit:

1. Avaa kuivausrummun luukku.
2. Odota, kunnes rumpu on jäähtynyt, jos se on vielä kuuma käytön vuoksi.
3. Puhdista anturien metalliset pinnat pehmeällä, etikkaan kostutetulla liinalla ja sen jälkeen kuivaa ne.
4. Puhdista anturien metalliset pinnat 4 kertaa vuodessa.

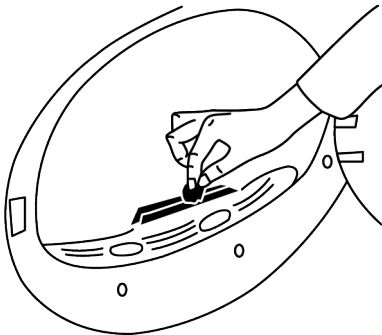

**HUOMAUTUS:** Älä käytä metallityökaluja antureiden metallipintojen puhdistamiseen.



Palo- ja räjähdysvaaran vuoksi, älä käytä antureiden puhdistamiseen liuoksia, puhdistusaineita tai vastaavia materiaaleja.

## 10.3 Vesisäiliön tyhjennys

Pyykeissä oleva kosteus haihtuu ja tiivistyy kuivauksen aikana ja tästä muodostuva kondenssivesi kerääntyy vesisäiliöön. Tyhjennä vesisäiliö jokaisen kuivauskerran päätteeksi.



Kondenssivesi ei ole juomakelpoista!  
Älä koskaan irrota vesisäiliötä ohjelman ollessa käynnissä!

Jos unohdat tyhjentää vesisäiliön, laite pysähtyy seuraavan kuivausjakson aikana, kun säiliö on täynnä, ja vesisäiliön varoitussymboli alkaa vilkkua. Tyhjennä tässä tapauksessa vesisäiliö ja käynnistä ohjelma Käynnistys-/valmiustilapainikkeella.

### Vesisäiliön tyhjennys:

1. Vedä vesisäiliö varovasti lokerostaan.

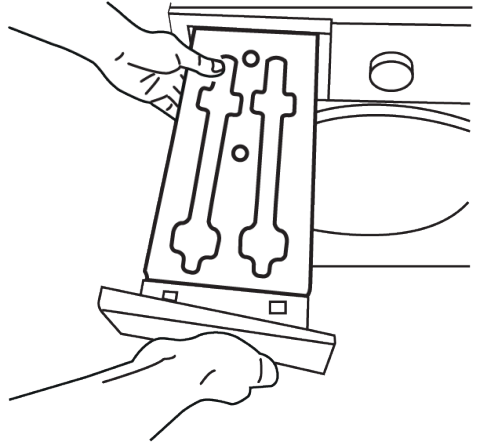

2. Poista vesi vesisäiliöstä.

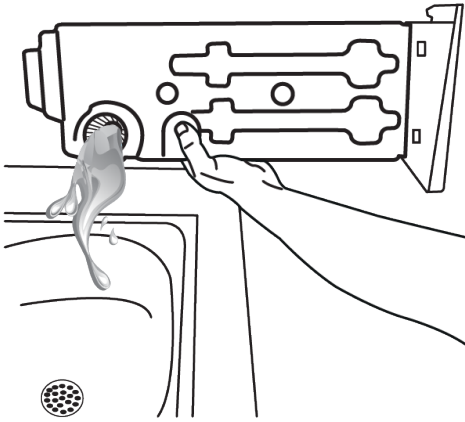

3. Jos vesisäiliön suulle on kerääntynyt kuitua, poista se juoksevan veden alla.
4. Aseta vesisäiliö takaisin paikalleen.



Jos vesi poistetaan koneesta suoraan viemäriin, vesisäiliötä ei tarvitse tyhjentää.

## 10.4 Haihduttimen puhdistus

Hiukset ja kuidut, joita kuitusuodatin ei kerää, kertyvät lauhduttimen metallipinnalle ilmanohjaimen taakse. Nämä kuidut on poistettava säännöllisesti.

Jos lauhduttimen puhdistuskuvake vilkkuu, tarkista metallipinta. Poista mahdolliset kuidut. Se on tarkistettava vähintään 6 kuukauden välein.

1. Avaa suojalevy vetämällä sen kahvasta.

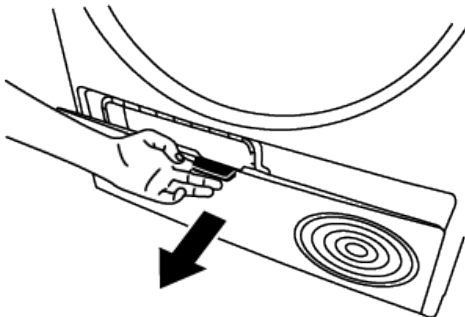

2. Siirrä salvat ilmansuuntaimen kannen avaamiseksi.

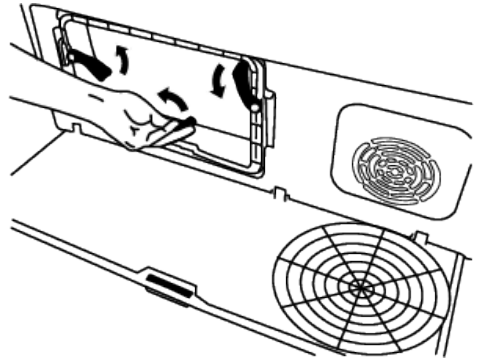

3. Poista harja vetämällä sitä vasemmalle. Suodattimeen, lauhduttimen metallipinnalle ja täyttöluukkuun kerääntyneet kuidut voidaan poistaa puhdistusharjalla.



Puhdistusharja on asiakirjapussissa. Ota harja asiakirjapussista ja laita se paikalleen, eli ilmanohjaimen.

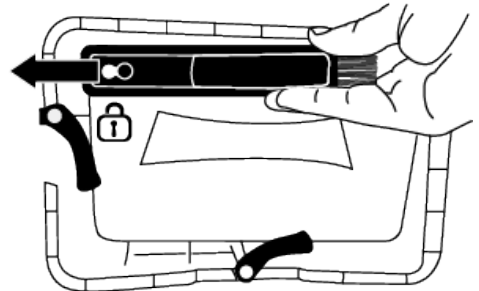

Poista kuitu lauhduttimen metallipinnalta kostealla liinalla tai harjalla (sijaitsee ilmanohjaimella), liikuttaen harjaa ylös alas. Älä puhdista liikuttamalla harjaa sivusuunnassa, koska se vahingoittaa lauhduttimen metallipintoja. Voit käyttää puhdistamiseen myös pölynimuria harjalla. Jos pölynimurilla ei ole harjaa, emme suosittele sitä lauhduttimen puhdistamiseen.

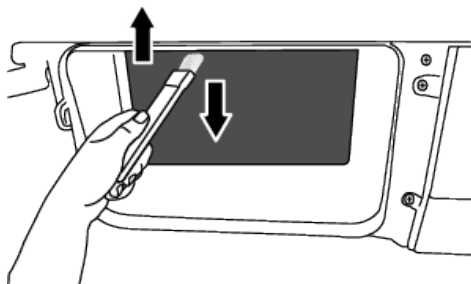
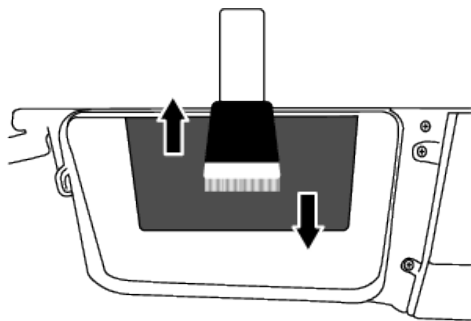

Kun olet puhdistanut suodattimen, luukun ja lauhduttimen, vedä harjaa oikealle ja lukitse se paikalleen.

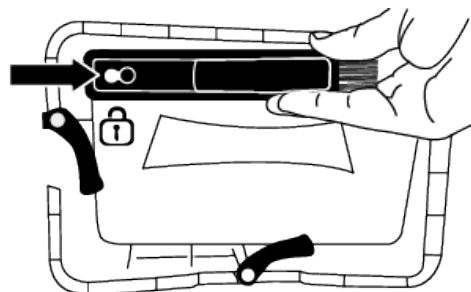

Asenna ilmanohjaimen kansi paikalleen sulkemalla salvat ja sulje jalkalevy puhdistuksen jälkeen.

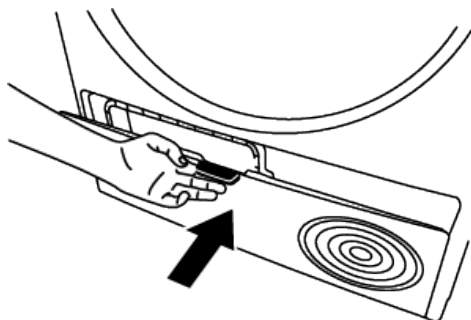

**HUOMAUTUS:** Voit puhdistaa rivat myös käsin jos käytät suojakäsineitä. Älä yritä puhdistaa ripoja paljain käsin. Lauhduttimen rivat voivat vahingoittaa käsiäsi. Puhdistamisen sivusuunnassa voi vaurioittaa lauhduttimen ripoja. Se voi johtaa kuivauksen heikkenemiseen.

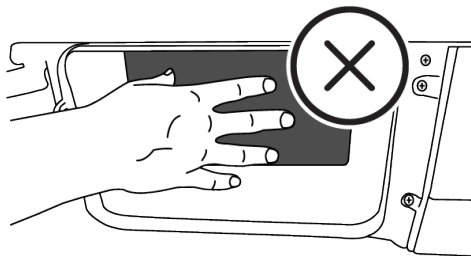

**i** Ilmanohjaimen kannen irrottamisella on normaalia, että lauhduttimen edessä olevassa muovikotelossa on vettä.

Jos tuulettimen kanteen ja suojalevyyn on kertynyt kuituja, poista ne pyyhkeellä.

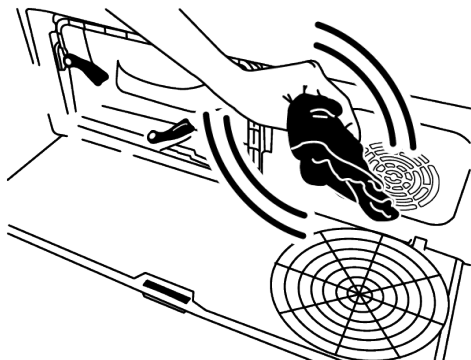

Älä laita mitään painoa suojalevylle, kun se on auki.

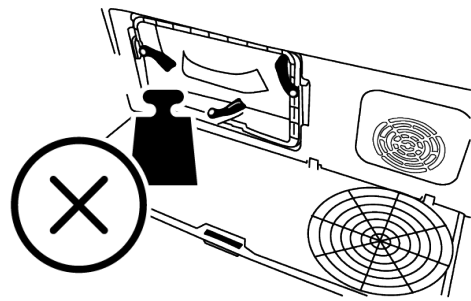



Älä käytä rummun puhdistamiseen hankaavia materiaaleja tai teräsvillaa.

## 11 Vianetsintä

### **Kuivaus kestää liian kauan.**

- Kuitusuodattimen (sisä- ja ulkosuodatin) huokokset voivat olla tukossa. >>>> Pese kuitusuodattimet lämpimällä vedellä ja kuivaa ne.
- Lauhduttimen etupuoli voi olla tukossa. >>> Puhdista lauhduttimen etupuoli.
- Ilmanvaihtoaukot koneen etuosassa voivat olla tukittuna. >>> Poista kaikki esineet tuuletusritilöiden tieltä.
- Ilmanvaihto ei välttämättä ole riittävä, jos huone johon laite on asennettu on liian pieni. >>> Avaa huoneen ovet ja ikkunat, jotta huoneen lämpötila ei nouse liian korkeaksi.
- Jos laitteessa on kosteusanturi, voi se olla kalkkeutunut. >>> Puhdista kosteusanturi.
- Kuivausrumpu voi olla täytetty liian täyteen. >>> Älä täytä kuivausrumpua liian täyteen.
- Pyykit eivät ole tarpeeksi kuivat. >>> Linkoa pyykit nopeammalla kierrosnopeudella pesukoneellasi.

### **Pyykit ovat kosteita ohjelman jälkeen.**

- Valittu ohjelma oli luultavasti väärä kyseiselle pyykille.>>> Tarkista vaatteiden pesuohjeet ja valitse sopiva ohjelma pyykeille.
- Kuitusuodattimen (sisä- ja ulkosuodatin) huokokset voivat olla tukossa. >>>> Pese suodattimet lämpimällä vedellä ja kuivaa ne.
- Lauhduttimen etupuoli voi olla tukossa. >>> Puhdista lauhduttimen etupuoli.
- Kuivausrumpu voi olla täytetty liian täyteen. >>> Älä täytä kuivausrumpua liian täyteen.
- Pyykit eivät ole tarpeeksi kuivat. >>> Linkoa pyykit nopeammalla kierrosnopeudella pesukoneellasi.

### **Kuivausrumpu ei pyöri tai ohjelma ei käynnisty. Kuivausrumpu ei käynnisty valittuna aikana.**

- Kuivausrumpua ei välttämättä ole kytketty verkkovirtaan. >>> Tarkista että virtajohto on kytketty verkkovirtaan.
- Täyttöluukku voi olla auki. >>> Varmistu siitä, että täyttöluukku on kunnolla kiinni.
- Ohjelmaa ei välttämättä ole asetettu tai käynnistä/valmiustila-painiketta ei ole painettu. >>> Tarkista että ohjelma on asetettu ja ettei se ole valmiustilassa.
- Lapsilukko voi olla päällä. >>> Poista lapsilukko käytöstä.

### **Ohjelma keskeytyi ilman syytä.**

- Täyttöluukku ei välttämättä ole kunnolla kiinni. >>> Varmistu siitä, että täyttöluukku on kunnolla kiinni.
- Keskeytys voi johtua sähkökatkosta. >>> Paina Käynnistä/ Valmiustila/Peruuta -painiketta käynnistääksesi ohjelman.
- Vesisäiliö voi olla täynnä. >>> Tyhjennä vesisäiliö.

### **Pyykit ovat kutistuneet, nukkaantuneet tai pilalla.**

- Pyykeille ehkä on käytetty väärää ohjelmaa. >>> Tarkista pyykkien pesuohjeet ja valitse sopiva ohjelma niitä varten.

### **Luukusta vuotaa vettä.**

- Luukun sisäpintaan ja tiivisteihin voinut kertyä kuituja. >>> Puhdista täyttöluukun sisäpinta ja tiivisteet.

### **Luukku avautuu itsestään.**

- Täyttöluukku ei välttämättä ole kunnolla kiinni. >>> Työnnä luukku kunnes kuulet lukitusäänen.

### **Vesisäiliön varoitusvalo on päällä/vilkkuu.**

- Vesisäiliö voi olla täynnä. >>> Tyhjennä vesisäiliö.

- Veden tyhjennysletku voi olla taittunut.  
>>> Jos kuivausrumpu on kytketty suoraan viemäriin tarkista veden tyhjennysletku.

### **Kuivausrummun sisällä oleva valo ei syty (mallit valaistuksella).**

- Kuivausrumpua ei välttämättä ole kytketty päälle käyttäen päälle/pois-painiketta. >>> Tarkista että kuivauskone on kytketty päälle.
- Kuivausrummun lamppu voi olla palanut.  
>>> Ota yhteyttä valtuutettuun huoltoliikkeeseen vaihtaaksesi lampun

### **Rypistymiseneston kuvake tai valo palaa.**

- Pyykin rypistymisenestotoiminto on ehkä aktivoitu. >>> Sammuta kuivaaja ja poista pyykki.

### **Kuitusuodattimen puhdistuksen valo palaa**

- Kuitusuodatin (sisä- ja ulkosuodatin) voi olla likainen. >>>> Pese suodattimet lämpimällä vedellä ja kuivaa ne.
- Kuitusuodattimien huokosiin on voinut muodostua likakerros, joka johtaa tukkeutumiseen. >>>> Pese suodattimet lämpimällä vedellä ja kuivaa ne.
- Kuitusuodattimien (sisä- ja ulkosuodatin) huokosiin on voinut muodostua likakerros, joka johtaa tukkeutumiseen. Pese suodattimet lämpimällä vedellä ja kuivaa ne.
- Kuitusuodattimia ei välttämättä ole asennettu. >>> Asenna sisä- ja ulkosuodatin paikalleen.
- Ympäristöystävällisen suodattimen kangasta ei ehkä ole asennettu muoviosaan ja kondensaattorin etuosa voi olla tukossa.>>>Asenna ympäristöystävällinen suodatin muoviosaan ja sijoita se suodatinkoteloon.
- Ympäristöystävällistä suodatinta ei ehkä ole vaihdettu, vaikka varoitussymboli on syttynyt. >>> Vaihda suodatin.

### **Koneesta kuuluu äänimerkki.**

- Kuitusuodattimia ei välttämättä ole asennettu. >>> Asenna sisä- ja ulkosuodatin paikalleen.

- Koneen suodattimia ei ehkä ole asennettu.>>> asenna kuitusuodattimet (sisäinen ja ulkoinen) tai ympäristöystävällinen suodatin koteloon.

### **Lauhduttimen varoituskuvake vilkkuu.**

- Lauhduttimen etupuoli voi olla tukossa kertyneiden kuitujen vuoksi. >>> Puhdista lauhduttimen etupuoli.
- Kuitusuodattimia ei välttämättä ole asennettu. >>> Asenna sisä- ja ulkosuodatin paikalleen.

### **Kuivausrummun sisällä oleva valo syttyy (mallit valaistuksella).**

- Jos kuivausrumpu on kytketty verkkovirtaan ja päälle/pois-painiketta painetaan oven ollessa auki; lamppu syttyy. >>> Irrota kuivausrumpu verkkovirrasta tai aseta päälle/pois-painike pois päältä.

### **Höyrysymboli vilkkuu (tuotteet höyrytoiminnolla).**

- Koneessa ei ehkä ole riittävästi vettä ohjelmalle. >>> Suorita ohjelma ilman höyrytoimintoa.

### **Höyryohjelmat eivät käynnisty. (Tuotteissa höyrytoiminnolla)**

- Koneessa ei ehkä ole riittävästi vettä ohjelmalle >>> Suorita ohjelmassa ilman höyrytoimintoa..

### **Rypistyminen ei laske rypistymisenesto-ohjelmassa (tuotteissa höyrytoiminnolla).**

- Pyykkimäärä voi olla suositeltua suurempi. >>>Täytä määritetty pyykkimäärä.
- Höyryn käyttöaika voi olla lyhyt. >>> Valitse pidempi höyryn käyttöaika.
- Pyykki on ehkä jätetty koneeseen pitkäksi ajaksi ohjelman päätyttyä. >>>Poista pyykki koneesta välittömästi ohjelman päätyttyä ja ripusta ne kuivumaan.

### **Haju pyykkissä ei vähene hajunpoisto-ohjelman jälkeen (tuotteissa hajunpoistotoiminnolla).**

- Pyykkimäärä voi olla suositeltua suurempi. >>>Täytä määritetty pyykkimäärä.

- Höyryn käyttöaika voi olla lyhyt. >>>  
Valitse pidempi höyryn käyttöaika

### **Wi-Fi -kuvake vilkkuu jatkuvasti (malleissa HomeWhiz-toiminnolla).**

Tuotetta ei ole liitetty langattomaan verkkoon. >>> Liitä verkkoon ohjeiden mukaan. Verkossa, johon tuote on yhdistetty, on ehkä ongelma. >>> Tarkasta se. Tuote ei ehkä pysty muodostamaan yhteyttä verkkoon etäisyysongelmien vuoksi.

### **Jos näytöllä näkyy "F L t". tarkasta seuraavat vaiheet.**

- Suodattimet voivat olla likaisia. >>>  
Puhdista sisä- ja ulkosuodattimet tai vaihda ympäristöstävällinen suodatin.
- Luukun alue, jos sisä- ja ulkosuodatinta käytetään. >>> Varmista, että molemmat suodattimet on asennettu.
- Jos ympäristöstävällisen suodattimen toimintoa käytetään, varmista, että suodatinkangas on kiinnitetty muoviosaan. >>>Asenna suodatinkangas muoviosaan.
- Lauhduksen etupuoli voi olla likainen. >>> Avaa ja tarkasta suojalevy ja varmista, että se on puhdas.
- Katso Huolto- ja puhdistusosa.



Mikäli ongelma ei ratkea tässä osiossa annettuja ohjeita noudattaen, ota yhteyttä jälleenmyyjään tai valtuutettuun huoltoliikkeeseen. Älä koskaan yritä korjata rikkiäistä tuotetta omin päin.



Jos sinulla on ongelmia laitteen kanssa, voit pyytää vaihtamista ottamalla yhteyttä lähimpään valtuutettuun huoltoon ja ilmoittamalla laitteen mallinumeron.



## 12 Tuotetiedote

FI

Noudattaa komission päätöstä (EU) Nro 392/2012.		
Valmistajan nimi tai tavaramerkki	BLOMBERG	
Mallinimi	7188238270-BT8M54W	
Normaali kapasiteetti (kg)	8.0	
Kuivausrummun tyyppi	Savuhormilla	-
	Lauhduttimella	.
Energiansäästöluokka (1)	A+++	
vuosittainen energiankulutus (kWh)(2)	176.8	
Ohjaustyyppi	Automaattinen	.
	Käyttöohje	-
Energiankulutus (kWh) vakiopuuvillaohjelmalla täydellä täyttömäärällä	1,44	
Energiankulutus (kWh) vakiopuuvillaohjelmalla osittaisella täyttömäärällä	0,81	
Energiankulutus "Suljetussa tilassa" PO (W)	0,47	
Energiankulutus "Päällä-tilassa" P L (W)	1,00	
"Päällä" tilan kesto (min)	30	
Vakiopuuvillaohjelma (3)	.	
Vakiopuuvillaohjelman kesto täydellä pyykkimäärällä, Tdry (min)	174	
Vakiopuuvillaohjelman kesto osittaisella pyykkimäärällä, Tdry 1/ 2 (min)	108	
Painon mukainen kesto vakiopuuvillaohjelmassa osittaisella ja täydellä pyykkimäärällä (T t)	136	
Kondensaatiotehokkuusluokka (4)	A	
Keskimääräinen kondenssi tehokkuus vakiopuuvillaohjelmalla täydellä pyykkimäärällä, Cdry	91%	
Keskimääräinen kondenssi tehokkuus vakiopuuvillaohjelmalla osittaisella pyykkimäärällä, C dry 1/2	91%	
Painotettu vakiokondensaatiotehokkuus normaalille puuvillaohjelmalle täydellä ja osittaisella pyykkimäärällä, C t,	91%	
Tuotteen äänentaso (5)	64	
Käytössä sisäänrakennettuna	-	

• Kyllä / - Ei

(1) Tehokkuusluokasta A+++ (korkein säästö) alimpaan D (alin tehokkuus)

(2) Kaappikuiva puuvilla vaki-ohjelmassa on energiankulutusarvo laskettu huomioimalla matalan tehon tilan perustuen 160 kuivausjaksoon täydellä ja puolella pyykkimäärällä. Energiankulutus / jakso vaihtelee kuivausrummun käytön mukaan.

(3) "Kaappikuiva puuvillaohjelma" on vakiokuivausohjelma, jota voidaan käyttää täydellä tai puolella pyykkimäärällä ja jossa tiedot esitetään tuotetarrassa tai kuitissa. Tämä ohjelma on tehokkain koskien energiankulutusta normaalin puuvillapyykin kuivaamiseen.

(4) Tehokkuusluokasta G (alin tehokkuus) luokkaan A (korkein tehokkuus)

(5) Painon mukainen keskiarvo – L WA yksikkö dB(A) on esitetty muodossa re 1 pW.





